

DAIKIN

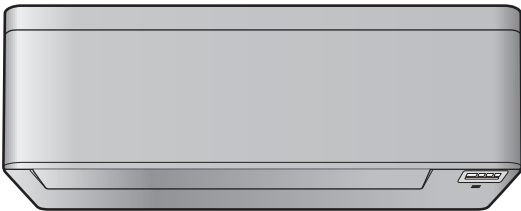

Справочно ръководство на потребителя

Стаен климатик Daikin



CTXA15A2V1BW
FTXA20A2V1BW
FTXA25A2V1BW
FTXA35A2V1BW
FTXA42A2V1BW
FTXA50A2V1BW

CTXA15A2V1BS
FTXA20A2V1BS
FTXA25A2V1BS
FTXA35A2V1BS
FTXA42A2V1BS
FTXA50A2V1BS

CTXA15A2V1BT
FTXA20A2V1BT
FTXA25A2V1BT
FTXA35A2V1BT
FTXA42A2V1BT
FTXA50A2V1BT

Справочно ръководство на потребителя
Стаен климатик Daikin

Български

Съдържание

1	Общи предпазни мерки за безопасност	2
1.1	За документацията	2
1.1.1	Значение на предупреждения и символи	2
1.2	За потребителя	3
2	За документацията	3
2.1	За настоящия документ	3
2.2	Обзор на справочното ръководство на потребителя	4
3	За системата	4
3.1	Вътрешен модул	4
3.2	За потребителския интерфейс	4
3.2.1	Компоненти: Интерфейс с потребителя	5
3.2.2	Статус: LCD на потребителски интерфейс	5
3.2.3	За работа с потребителския интерфейс	6
4	Преди експлоатация	6
4.1	Обзор: Преди експлоатация	6
4.2	За фиксиране на потребителския интерфейс към стената	6
4.3	За поставяне на батериите	6
4.4	Часовник	6
4.4.1	Настройка на часовника	6
4.5	Яркост на дисплея на вътрешния модул	7
4.5.1	За задаване на яркостта на дисплея на вътрешния модул	7
4.6	За включване на захранването	7
4.7	За промяна на настройката на позицията на вътрешния модул	7
5	Експлоатация	7
5.1	Работен диапазон	7
5.2	Кога и как да се използват определени функции	8
5.3	Режим на работа и точка на задаване на температура	8
5.3.1	За стартиране/спиране на системата и за задаване на температурата	8
5.3.2	Сила на въздушната струя	9
5.3.3	Посока на въздушната струя	9
5.3.4	Работа в режим комфортна въздушна струя и Intelligent eye	9
5.3.5	Режим Powerful	11
5.3.6	Работа в Икономичен режим и режим Безшумна работа на външния модул	11
5.4	Работа в режим Пречистване на въздуха с флаш стример	12
5.4.1	За стартиране/спиране на работа в режим флаш стример	12
5.5	Работа в режим ON/OFF таймер	12
5.5.1	За стартиране/спиране на работа в режим OFF timer	12
5.5.2	За стартиране/спиране на работа в режим ON timer	12
5.5.3	За комбиниране на ON таймер и OFF таймер	12
5.6	Седмична работа на таймера	13
5.6.1	За задаване на режим на седмична работа на таймера	13
5.6.2	За копиране на резервации	14
5.6.3	За потвърждаване на резервации	14
5.6.4	За деактивиране и повторно активиране на режим на седмична работа на таймера	14
5.6.5	За изтриване на резервации	14
5.7	Безжична LAN връзка	14
5.7.1	Предпазни мерки при използване на безжичния адаптер	15
5.7.2	За инсталиране на безплатно приложение Daikin Online Controller	15
5.7.3	За установяване на безжична връзка	15
6	Пестене на енергия и оптимална работа	16

7	Поддръжка и сервизно обслужване	17
7.1	Общ преглед: Поддръжка и сервизно обслужване	17
7.2	За почистване на вътрешния модул и потребителския интерфейс	18
7.3	За почистване на предния панел	18
7.4	За отваряне на предния панел	18
7.5	За въздушния филтър	18
7.6	За почистване на въздушните филтри	19
7.7	За почистване на дезодориращия филтър от титаниев апатит и филтъра със сребърни частици (Ag-йонен филтър)	19
7.8	За смяна на дезодориращия филтър от титаниев апатит и филтъра със сребърни частици (Ag-йонен филтър)	19
7.9	За затваряне на предния панел	19
7.10	За сваляне на предния панел	20
7.11	Имайте предвид следното преди дълъг период на неактивност	20
8	Отстраняване на проблеми	20
8.1	Симптоми, които НЕ са неизправности на системата	22
8.1.1	Симптом: Чува се звук като от течаща вода	22
8.1.2	Симптом: Чува се звук от духане	22
8.1.3	Симптом: Чува се цъкащ звук	22
8.1.4	Симптом: Чува се свиркащ звук	22
8.1.5	Симптом: Щракащ звук по време на работа или престой	22
8.1.6	Симптом: Чува се пляскащ звук	22
8.1.7	Симптом: От уреда излиза бяла мъгла (вътрешен модул, външен модул)	22
8.1.8	Симптом: Уредът изпуска мирисми	22
8.1.9	Симптом: Външният вентилатор се върти, а климатикът не работи	22
8.2	Решаване на проблеми въз основа на кодове за грешка	22
8.3	Отстраняване на проблеми с безжичния адаптер	23
9	Изхвърляне на отпадни продукти	23
10	Терминологичен речник	24

1 Общи предпазни мерки за безопасност

1.1 За документацията

- Оригиналната документация е написана на английски език. Всички други езици са преводи.
- Спазвайте внимателно описаните в настоящия документ предпазни мерки за безопасност, които обхващат много важни теми.
- Монтажът на системата и всички дейности, описани в ръководството за монтаж и справочника за монтажника, ТРЯБВА да се извършат от оторизиран монтажник.

1.1.1 Значение на предупреждения и символи



ОПАСНОСТ

Обозначава ситуация, което причинява смърт или тежко нараняване.



ОПАСНОСТ: РИСК ОТ ТОКОВ УДАР

Обозначава ситуация, която е възможно да причини смърт от електрически ток.



ОПАСНОСТ: РИСК ОТ ИЗГАРЯНЕ

Обозначава ситуация, която е възможно да причини изгаряне поради изключително високи или ниски температури.



ОПАСНОСТ: ОПАСНОСТ ОТ ЕКСПЛОЗИЯ

Обозначава ситуация, която е възможно да предизвика експлозия.



ПРЕДУПРЕЖДЕНИЕ

Обозначава ситуация, което е възможно да причини смърт или тежко нараняване.



ПРЕДУПРЕЖДЕНИЕ: ЗАПАЛИМИ ВЕЩЕСТВА



ВНИМАНИЕ

Обозначава ситуация, което е възможно да причини леко или средно нараняване.



ЗАБЕЛЕЖКА

Обозначава ситуация, което е възможно да причини увреждане на оборудването или на имуществото.



ИНФОРМАЦИЯ

Обозначава полезни съвети или допълнително информация.

Символ	Обяснение
	Преди монтаж прочетете ръководството за монтаж и експлоатация, както и инструкциите за окабеляването.
	Преди извършване на дейности по поддръжка и сервизно обслужване, прочетете сервизното ръководство.
	За повече информация вижте справочника за монтажника и потребителя.

1.2 За потребителя

- Ако НЕ сте сигурни как да работите с модула, свържете се с вашия монтажник.
- Този уред може да се използва от деца над 8 години и лица с намалени физически, сензорни или умствени възможности, или липса на опит и знания, ако те са надзиравани или инструктирани за употребата на уреда по безопасен начин и разбират евентуалните опасности. Малките деца НЕ трябва да си играят с уреда. Почистване и поддръжка на уреда НЕ трябва да се извършва от деца без надзор.



ПРЕДУПРЕЖДЕНИЕ

За предотвратяване на токови удари или пожар:

- НЕ измивайте модула с вода.
- НЕ работете с модула с мокри ръце.
- НЕ поставяйте върху модула никакви предмети, съдържащи вода.



ЗАБЕЛЕЖКА

- НЕ поставяйте никакви предмети или оборудване върху модула.
- НЕ сядайте, не се качвайте и не стойте върху модула.

- Модулите са маркирани със следния символ:



Това означава, че електрическите и електронни продукти НЕ трябва да се смесват с несортирания домакински отпадък. НЕ се опитвайте сами да демонтирате системата: демонтажът на системата, изхвърлянето/предаването за рециклиране на хладилния агент, на маслото и на други части трябва да се извършва от упълномощен монтажник и да отговаря на изискванията на приложимото законодателство.

Модулите трябва да се третират в специално съоръжение за повторна употреба, рециклиране и оползотворяване на отпадъци. Като гарантирате правилното обезвреждане на този продукт, ще помогнете да се предотвратят потенциални отрицателни последици за околната среда и човешкото здраве. За допълнителна информация се свържете с вашия монтажник или с местния орган.

- Батериите са маркирани със следния символ:



Това означава, че батерията НЕ трябва да се смесва с несортирания домакински отпадък. Ако под символа е отпечатан химически символ, този химически символ означава, че батерията съдържа тежък метал над определена концентрация.

Възможните химични символи са: Pb: олово (>0,004%). Отпадъците от батерии трябва да се обработват в специализирано съоръжение за третиране на отпадъци с цел повторна употреба. Като гарантирате правилното обезвреждане на отпадъците от батерии, ще помогнете да се предотвратят потенциални отрицателни последици за околната среда и човешкото здраве.

2 За документацията

2.1 За настоящия документ

Благодарим ви за покупката на този продукт. Моля:

- Съхранявайте документацията за бъдещи справки.

Целева публика

Крайни потребители



ИНФОРМАЦИЯ

Този уред е предназначен за употреба от опитни или обучени потребители в магазини, в леката промишленост или във ферми, или за търговска и битова употреба от неспециалисти.

Комплект документация

Този документ е част от комплекта документация. Пълният комплект се състои от:

Общи мерки за безопасност:

- Инструкции за безопасност, които трябва да прочетете, преди да пристъпите към работа с вашата система

- Формат: Хартия (в кутията на вътрешното тяло)

Ръководство за експлоатация:

- Кратко ръководство за основна употреба

- Формат: Хартия (в кутията на вътрешното тяло)

3 За системата

Справочно ръководство на потребителя:

- Подробни инструкции “стъпка по стъпка” и обща информация за основна и разширена употреба
- Формат: Цифрови файлове на: <http://www.daikineurope.com/support-and-manuals/product-information/>

Последни редакции на доставената документация може да са налични на регионалния уебсайт на Daikin или да ги получите чрез вашия монтажник.

Оригиналната документация е написана на английски език. Всички други езици са преводи.

2.2 Обзор на справочното ръководство на потребителя

Раздел	Описание
Общи мерки за безопасност	Инструкции за безопасност, които ТРЯБВА да прочетете преди експлоатация
За документацията	Каква документация има за потребителя
За системата	<ul style="list-style-type: none"> • Работен диапазон • Описание на вътрешния модул и потребителския интерфейс
Преди експлоатация	Какво да направите преди стартиране на експлоатацията
Експлоатация	Кога и как да се използват определени функции
Пестене на енергия и оптимална работа	Как се пести енергия
Поддръжка и сервис	Как се поддържа и обслужва сервисно модула
Отстраняване на проблеми	Какво трябва да направите в случай на проблеми
Бракуване	Как се бракува системата
Терминологичен речник	Дефиниции на използваните термини

3 За системата



ПРЕДУПРЕЖДЕНИЕ: ЗАПАЛИМИ ВЕЩЕСТВА

Хладилният агент в този модул е лесно запалим.



ВНИМАНИЕ

Вътрешният модул съдържа радио оборудване, минималното разстояние между излъчващата част на оборудването и потребителя е 10 см.

3.1 Вътрешен модул



ВНИМАНИЕ

НЕ пъхайте пръсти, пръти или други предмети в отворите за приток и отвеждане на въздух. Когато вентилаторът се върти с висока скорост, това ще доведе до нараняване.



ИНФОРМАЦИЯ

Нивото на звуковото налягане е по-малко от 70 dBA.



ПРЕДУПРЕЖДЕНИЕ

- Не модифицирайте, разглобявайте, сваляйте, инсталирайте повторно или ремонтирайте сами уреда, тъй като неправилният демонтаж и монтаж може да причини токов удар или пожар. Обърнете се към вашия дилър.
- В случай на инцидентно изтичане на охладителна течност, уверете се, че наоколо няма открити пламъци. Самият охладител е напълно безопасен, нетоксичен и умерено запалим, но той ще генерира токсичен газ, ако инцидентно изтече в помещение, където има наличие на запалим въздух от вентилаторни печки, газови котлони и др. Винаги искайте от квалифициран техник потвърждение, че мястото на утечката е ремонтирано преди да подновите експлоатацията.

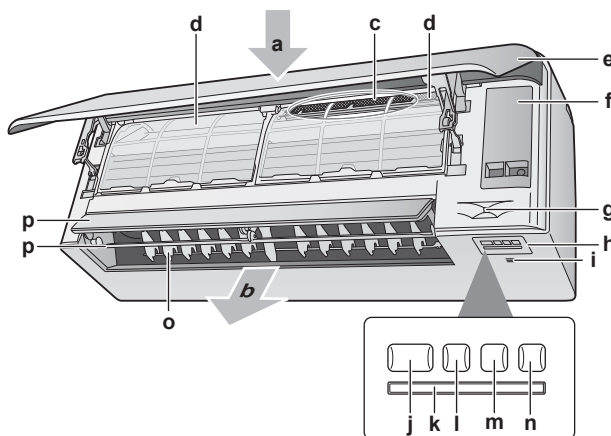

- a Отвор за приток на въздух
- b Отвор за отвеждане на въздух
- c Дезодориращ филтър от титаниев апатит и филтър със сребърни частици (Ag-йонен филтър)
- d Въздушен филтър
- e Преден панел
- f Сервисен капак
- g Сензор Intelligent eye
- h Дисплей
- i Сензор за стайна температура и влажност
- j ON/OFF бутон и светлинен индикатор за работа (зелен)
- k Приемник на сигнали
- l Лампа на таймер (оранжево)
- m Светлинен индикатор на Intelligent eye (зелен)
- n Бутон ON/OFF на безжичен адаптер
- o Жалузи (вертикални ребра)
- p Клапи (хоризонтални ребра)

Бележка: Позицията на дезодориращия филтър от титаниев апатит и филтъра със сребърни частици може да се замени.

Бутон ВКЛ/ИЗКЛ

Ако липсва потребителският интерфейс, можете да използвате бутона ВКЛ/ИЗКЛ на вътрешния модул, за да стартирате/спрете експлоатацията. Когато експлоатацията се стартира чрез този бутон се използват следните настройки:

- Режим на работа = автоматичен
- Настройка на температура = 25°C
- Сила на въздушната струя = автоматично

3.2 За потребителския интерфейс

- **Пряка слънчева светлина.** НЕ излагайте потребителския интерфейс на пряка слънчева светлина.
- **Праx.** Прахът върху предавателя или приемника на сигнали ще намали чувствителността им. Избърсвайте праха с мека кърпа.

- **Флуоресцентни светлини.** Комуникацията на сигнали може да се деактивира, ако в помещението има флуоресцентни лампи. В такъв случай се обърнете към монтажника.
- **Други уреди.** Ако сигналите на потребителския интерфейс задействат други уреди, преместете уредите някъде другаде или се консултирайте с монтажника.
- **Завеси.** Уверете се, че сигналът между устройството и потребителския интерфейс НЕ е блокиран от завеси или други предмети.

**ЗАБЕЛЕЖКА**

- НЕ изпускате потребителския интерфейс.
- Никога НЕ допускате намокряне на потребителския интерфейс.

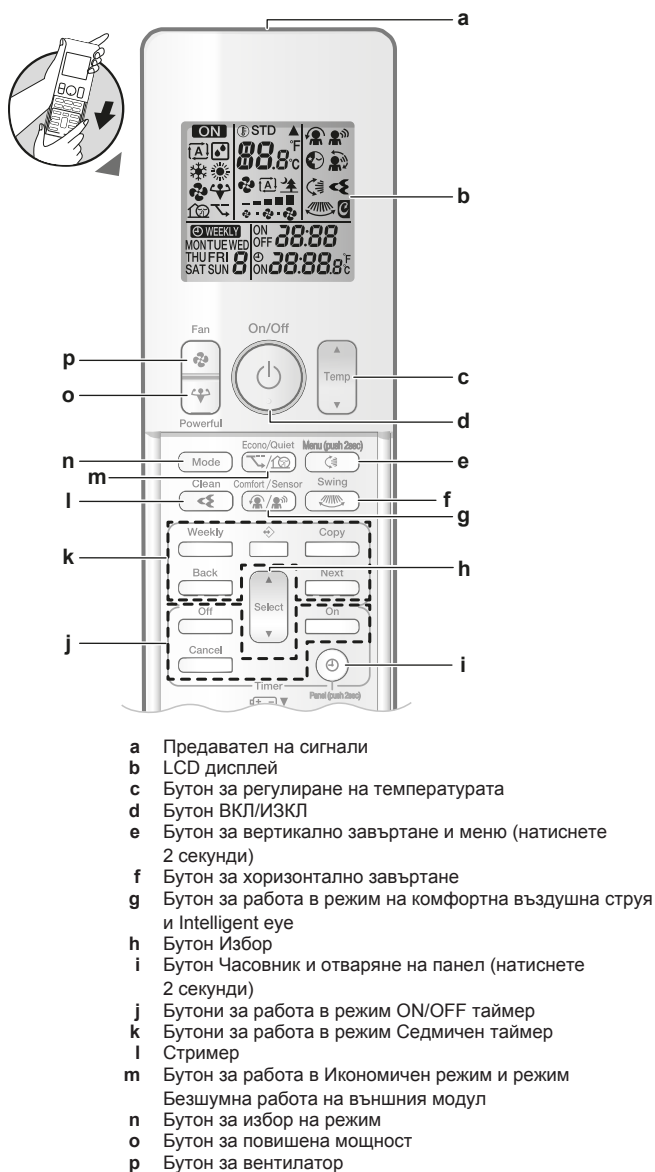
3.2.1 Компоненти: Интерфейс с потребителя**ИНФОРМАЦИЯ**

Използвайте (задръжте за 2 секунди), за да отворите предния панел, когато почиствате въздушните филтри. Вижте **"7.4 За отваряне на предния панел"** на страница 18.

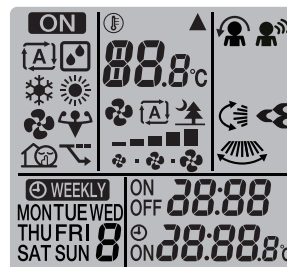
3.2.2 Статус: LCD на потребителски интерфейс

Икона	Описание
	Активна работа
	Режим на работа = автоматичен
	Режим на работа = изсушаване
	Режим на работа = отопление
	Режим на работа = охлаждане
	Режим на работа = само вентилатор
	Активна работа в режим на повишена мощност
	Активна работа в икономичен режим
	Активна е безшумна работа на външния модул
	Вътрешният модул получава сигнал от потребителския интерфейс
	Текуща настройка на температурата
	Сила на въздушната струя = автоматично
	Сила на въздушната струя = тих вътрешен модул
	Сила на въздушната струя = силна
	Сила на въздушната струя = средно силна
	Сила на въздушната струя = средна
	Сила на въздушната струя = средно слаба
	Сила на въздушната струя = слаба
	Активна работа в комфортен режим
	Активен е Intelligent eye
	Активно е автоматично вертикално завъртане
	Активно е автоматично хоризонтално завъртане
	Активен стример
	Активно ВКЛ на таймер
	Активно ИЗКЛ на таймер
	Активен седмичен таймер

4 Преди експлоатация

Икона	Описание
MON TUE WED THU FRI SAT SUN	Ден от седмицата
20:28	Текущо време

3.2.3 За работа с потребителския интерфейс

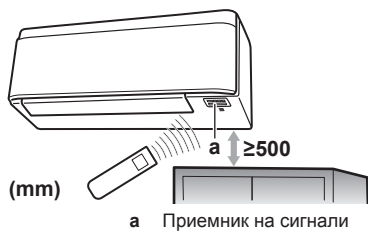

Бележка: Уверете се, че няма препятствия в рамките на 500 мм от приемника на сигнала. Те може да попречат на приемането от потребителския интерфейс.

- 1 Насочете предавателя на сигнала към приемника на сигнала на вътрешния модул (максималното разстояние за комуникация е 7 m).

Резултат: Когато вътрешният модул получи сигнал от потребителския интерфейс, ще чуете звук:

Звук	Описание
Бип-бип	Начало на работата.
Бип	Промяна на настройка.
Дълъг бип	Спиране на работата.

4 Преди експлоатация

4.1 Обзор: Преди експлоатация

Тази глава описва какво трябва да направите преди да задействате уреда.

Типичен работен поток

Пускането в експлоатация обикновено включва следните етапи:

- Фиксиране на потребителския интерфейс към стената.
- Поставяне на батериите в потребителския интерфейс.
- Настройка на яркостта на потребителския интерфейс.
- Настройка на часовника.
- Настройка на позицията на вътрешния модул.
- Включване на захранването.

4.2 За фиксиране на потребителския интерфейс към стената



c Поставка за потребителски интерфейс

- 1 Изберете място, където сигналите ще достигат до модула.
- 2 Закрепете поставката с винтове към стената или на друго подобно място.
- 3 Поставете потребителския интерфейс в поставката.

4.3 За поставяне на батериите

Батериите издържат приблизително 1 година.

- 1 Махнете предния капак.
- 2 Поставете двете батерии едновременно.
- 3 Поставете отново предния капак.

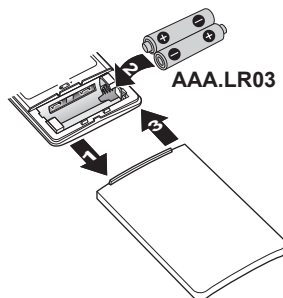

4.4 Часовник

Ако вътрешният часовник на вътрешния модул HE е сверен точно, ON таймер, OFF таймер и седмичен таймер няма да работят правилно. Часовникът трябва да се настрои отново:

- След като прекъсвач на веригата е изключил уреда.
- След спиране на тока.
- Смяна на батериите в потребителския интерфейс.

4.4.1 Настройка на часовника

Бележка: Ако часовникът HE е настроен, MON, ☉ и 0:00 мигат.

- 1 Натиснете ☉.

Резултат: MON и ☉ мигат

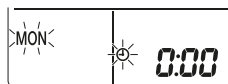

- 2 Натиснете Select (up) или Select (down) за задаване на текущия ден от седмицата.

Бележка: Задържането на Select (up) или Select (down) увеличава или намалява бързо настройката на времето.

Дисплей	Ден от седмицата
MON	Понеделник
TUE	Вторник
WED	Сряда
THU	Четвъртък
FRI	Петък
SAT	Събота
SUN	Неделя

- 3 Натиснете ☉.

Резултат: ☉ мига.

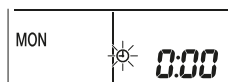

4 Натиснете или за задаване на точното време.

5 Натиснете .

Резултат: Настройката е завършена. мига.

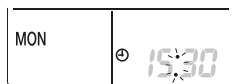

4.5 Яркост на дисплея на вътрешния модул

Регулира яркостта на дисплея на вътрешния модул според желаното или изключва дисплея.

4.5.1 За задаване на яркостта на дисплея на вътрешния модул

1 Натиснете за поне 2 секунди.

Резултат: На дисплея се извежда менюто мига.

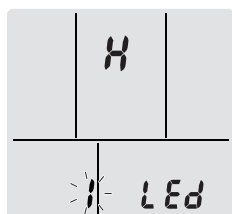

2 Натиснете .

3 Натиснете или за смяна на настройката в следната последователност:



...мига	Яркостта е...
	Силна
	Слаба
	Изкл.

4 За потвърждаване на избраната настройка натиснете .

Резултат: Настройката на яркостта се променя.

Бележка: Дисплеят ще се върне автоматично към екрана по подразбиране след 60 секунди. За по-скоро връщане към екрана по подразбиране натиснете двукратно .

4.6 За включване на захранването

1 Включете прекъсвача.

Резултат: Клапите на вътрешния модул се отварят и затварят, за да се установят в референтната позиция.

4.7 За промяна на настройката на позицията на вътрешния модул

Задайте позиция на вътрешния модул така, че да се избягва директното духане към стената.

1 Натиснете за поне 2 секунди.

Резултат: На дисплея се извежда менюто .

2 Натиснете или за промяна на менюто към .

Резултат: На дисплея се извежда менюто мига.

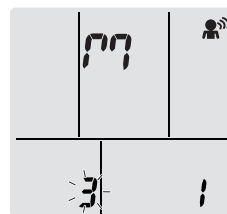

3 Натиснете , за да изберете менюто.

Резултат: мига.

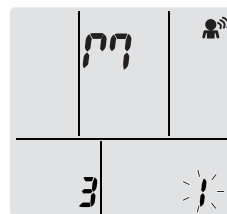

4 Натиснете или за смяна на настройката в следната последователност:



Ако модулът е...	Символ	Мига	Резултат
В средата на стената (фабрично настроено по подразбиране)			
≤500 mm от стената вдясно			
≤500 mm от стената вляво			

Резултат: Диапазонът на въздушната струя ще бъде регулиран, за да се избегне директен контакт със стената.

5 Експлоатация

5.1 Работен диапазон

За безопасна и ефикасна експлоатация, използвайте системата в следния диапазон на температурата и влажността.

Режим на работа	Работен диапазон
Охлаждане ^{(a)(b)}	<ul style="list-style-type: none"> Външна температура: -10~46°C Вътрешна температура: 18~32°C Вътрешна влажност: ≤80%
Отопление ^(a)	<ul style="list-style-type: none"> Външна температура: -15~24°C Вътрешна температура: 10~30°C
Изсушаване ^(a)	<ul style="list-style-type: none"> Външна температура: -10~46°C Вътрешна температура: 18~32°C Вътрешна влажност: ≤80%

Ако се експлоатира извън работния си обхват:

- (a) Предпазно устройство може да спре работата на системата.
- (b) По вътрешния модул може да се образува конденз и да прокапе.

5 Експлоатация

5.2 Кога и как да се използват определени функции

Можете да използвате следната таблица за определяне на функциите за използване:

Функция	Задачи
Базови функции	
Режими на работа и температура	За стартиране/спиране на системата и за задаване на температурата: <ul style="list-style-type: none"> Отопяване или охлаждане на помещението. Духане на въздух в помещението без отопление или охлаждане. Намалява влажността в помещението. В автоматичен режим, автоматично се избира подходяща температура и режим на работа.
+ Посока на въздушната струя	За регулиране на посоката на въздушната струя (със завъртане или фиксирано положение).
Сила на въздушната струя	За регулиране на количеството въздух, вдухан в помещението. За по-тиха работа.
Разширени функции	
Стример	За да премахнете въздушните алергени като плесени, полени, адювантни вещества, вируси, бактерии ...
Econo	За използване на системата, когато използвате и други консумиращи енергия уреди. За пестене на енергия.
Безшумна работа на външния модул	За намаляване на работния шум на външния модул. Пример: Нощем.
Comfort	За автоматично регулиране на посоката на въздушната струя за бързо охлаждане или затопляне на въздуха в стаята по-ефективно.
Intelligent eye	За да се предотврати влизането на въздуха в пряк контакт с хора. За пестене на енергия, когато в стаята няма никой.
Powerful	За бързо охлаждане или затопляне на въздуха в стаята.
ON таймер + OFF таймер	За автоматично ВКЛЮЧВАНЕ или ИЗКЛЮЧВАНЕ на системата.
Седмичен таймер	За автоматично ВКЛЮЧВАНЕ или ИЗКЛЮЧВАНЕ на системата на седмична основа.
Допълнителни функции	
Безжична LAN връзка	За експлоатация на уреда чрез смарт устройства.

5.3 Режим на работа и точка на задаване на температура

Кога. Регулирайте режима на работа на системата и задайте температурата, когато искате да:

- Отопявате или охлаждате помещението

- Обдухвате помещението без отопление или охлаждане
- Намалите влажността в помещението

Какво. Системата работи различно, в зависимост от избора на потребителя.

Настройка	Описание
Автоматично	Системата охлажда или затопля помещението до точката на задаване на температурата. Тя превключва автоматично между охлаждане и отопление, ако е необходимо.
Изсушаване	Системата намалява влажността в помещението без да променя температурата.
Отопление	Системата затопля помещението до точката на задаване на температурата.
Охлаждане	Системата охлажда помещението до точката на задаване на температурата.
Вентилатор	Системата само контролира въздушната струя (сила и посока). Системата НЕ контролира температурата.

Допълнителна информация:

- Външна температура.** Ефектът от охлаждането или отоплението намалява, когато външната температура е прекомерно висока или ниска.
- Режим на размразяване.** При работа в режим на отопление, по външния модул може да се появи скреж и да се влоши отоплителния капацитет. В такъв случай, системата автоматично превключва към работа в режим на размразяване, за да се отстрани скрежът. По време на размразяването, горещ въздух НЕ излиза от вътрешния модул.
- Сензор за влажност.** Управлявайте влажността, като намалявате влажността по време на процеса на охлаждане.

5.3.1 За стартиране/спиране на системата и за задаване на температурата



ON: Модулът работи.

: Режим на работа = автоматичен

: Режим на работа = изсушаване

: Режим на работа = охлаждане

: Режим на работа = отопление

: Режим на работа = само вентилатор

88.8°C: Показва зададената температура.

- Натиснете един или повече пъти, за да изберете режима на работа.

Резултат: Режимът ще се зададе в следната последователност:



- Натиснете за стартиране на работата.

Резултат: **ON** и избраният режим се показват на LCD.

- Натиснете или един или повече пъти, за да намалите или увеличите температурата.

Работа в режим на охлаждане	Работа в режим на отопление	Автоматичен режим	Работа в режим на изсушаване или само вентилатор
18~32°C	10~30°C	18~30°C	—

Бележка: При използване на режим на **изсушаване** или **само вентилатор**, не можете да регулирате температурата.

- Натиснете за **спиране** на работата.

Резултат: **ON** изчезва от LCD. Индикаторът за работа изгасва.

5.3.2 Сила на въздушната струя

Бележка: Ако модулът достигне зададената точка на температурата в режим на охлаждане, отопление или автоматичен режим. Вентилаторът ще спре да работи.

- Натиснете за да изберете:

	5 нива на сила на въздушната струя, от "■" до "■" плюс "■"
	Автоматичен режим
	Безшумна работа на вътрешния модул. Когато въздушната струя се зададена като "■", шумът от вътрешния модул ще се намали.

Бележка: При използване на режим на **изсушаване**, НЕ можете да регулирате силата на въздушната струя.

За регулиране на силата на въздушната струя

- Натиснете за промяна на настройката на въздушната струя както следва:



5.3.3 Посока на въздушната струя

Кога. Регулиране на посоката на въздушната струя според желанието.

Какво. Системата насочва въздушната струя различно, в зависимост от избора на потребителя (завъртане или фиксирано положение). Системата прави това чрез движение на хоризонталните ребра (клапи) или на вертикалните ребра (жалузи).

Настройка	Посока на въздушната струя
Автоматично вертикално завъртане	Движение нагоре и надолу.
Автоматично хоризонтално завъртане	Мести се от страна на страна.
3-D посока на въздушната струя	Мести се едновременно нагоре и надолу и от страна на страна.
[—]	Остава във фиксирано положение.



ВНИМАНИЕ

- ВИНАГИ използвайте потребителски интерфейс за регулиране на позицията на клапите и жалузите. Когато клапите и жалузите се въртят и вие ги преместите насилно с ръка, механизмът ще се счупи.
- Внимавайте при регулиране на клапите и жалузите. В отвора за приток на въздух има вентилатор, въртящ се с голяма скорост.

Бележка: Диапазонът на движение на клапите варира според режима на работа. Клапата ще спре в горно положение, когато силата на въздушната струя се промени на слаба по време на настройката на завъртане нагоре и надолу.

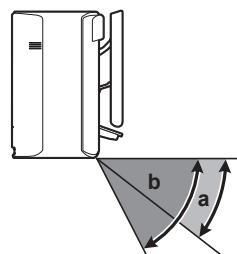

- a Диапазон на клапата в режим на охлаждане или отопление
b Диапазон на клапата в режим на отопление или само вентилатор

За регулиране на вертикалната посока на въздушната струя

- Натиснете .

Резултат: се извежда на LCD. Клапите (хоризонталните ребра) започват да се завъртат.

- За използване на фиксирано положение натиснете , когато клапите достигнат желаното положение.

Резултат: изчезва от LCD. Клапите ще спрат да се движат.

За регулиране на хоризонталната посока на въздушната струя

- Натиснете .

Резултат: се извежда на LCD. Жалузите (вертикалните ребра) започват да се завъртат.

- За използване на фиксирано положение натиснете , когато жалузите достигнат желаното положение.

Резултат: изчезва от LCD. Клапите ще спрат да се движат.

За използване на 3-D посока на въздушната струя

- Натиснете и .

Резултат: и се извеждат на LCD. Клапите (хоризонталните ребра) и жалузите (вертикалните ребра) започват да се завъртат.

- За използване на фиксирано положение натиснете и , когато клапите и жалузите достигнат желаното положение.

Резултат: и изчезват от LCD. Клапите и жалузите ще спрат да се движат.

5.3.4 Работа в режим комфортна въздушна струя и Intelligent eye

Можете да използвате режим комфортна въздушна струя и Intelligent eye поотделно или да ги комбинирате.

Работа с комфортна настройка на въздушната струя

Уредът ще промени автоматично посоката на въздушната струя за бързо охлаждане или затопляне на въздуха в стаята по-ефективно. Директната въздушна струя от уреда ще се усеща по-малко.

5 Експлоатация

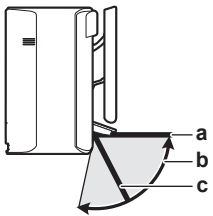

- a Диапазон на клапата в режим на охлаждане и подсушаване
- b Диапазон на клапата в режим на отопление (вертикална въздушна струя ВКЛ)
- c Позиция на клапата в режим на отопление (вертикална въздушна струя ИЗКЛ)

При охлаждане и подсушаване

Посоката на въздушния поток ще се промени така, че въздухът да се разпространи по тавана.

Комфортна въздушна струя ВКЛ	Комфортна въздушна струя ИЗКЛ

При отопление

Посоката на въздушния поток ще се промени така, че въздухът да се разпространи по пода. Уредът разпознава помещението и температурата на пода, след което автоматично избира 1 от 3-те посоки на въздушната струя.

Подгриване	Посока надолу	Вертикална посока на въздушната струя

ИНФОРМАЦИЯ

Ако искате да деактивирате функцията за вертикална въздушна струя (например, ако има мебели или друг предмет под уреда), вижте "За ВКЛЮЧВАНЕ или ИЗКЛЮЧВАНЕ на функцията за вертикална въздушна струя" на страница 10. Ако функцията за вертикална въздушна струя е деактивирана, посоката на въздушната струя се задава надолу.

ИНФОРМАЦИЯ

Режимите на повишена мощност и комфортна въздушна струя НЕ могат да се използват едновременно. Приоритет получава последната избрана функция. Ако се избере автоматично вертикално люлеене, функцията за комфортна въздушна струя ще се отмени.

За ВКЛЮЧВАНЕ или ИЗКЛЮЧВАНЕ на функцията за вертикална въздушна струя

- Натиснете за поне 2 секунди.
Резултат: На дисплея се извежда менюто .
- Натиснете или за промяна на екрана на менюто.
Резултат: На дисплея се извежда менюто .

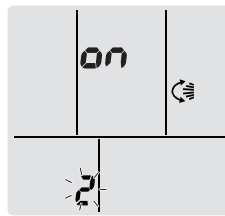

- Натиснете за смяна на настройката.
- Натиснете или за смяна на настройката.

...мига	Функцията за вертикална въздушна струя е...
	включена
	изключена

- За потвърждаване на избраната настройка натиснете .

Бележка: Дисплеят ще се върне автоматично към екрана по подразбиране след 60 секунди. За по-скоро връщане към екрана по подразбиране натиснете двукратно .

Работа в режим Intelligent eye

Системата автоматично регулира посоката на въздушната струя и температурата в зависимост от разпознаването на човешкото движение, за да избегне директния контакт с хора. Ако в продължение на 20 минути в стаята няма движение, работата автоматично преминава към режим на икономия на енергия:

Експлоатация	Енергоспестяваща работа
Отопление	Температурата се намалява с 2°C.
Охлаждане и подсушаване	Ако температурата в помещението е: <ul style="list-style-type: none"> ▪ <30°C, температурата се увеличава с 2°C ▪ ≥30°C, температурата се увеличава с 1°C
Само вентилатор	Намалява силата на въздушната струя.

За сензора Intelligent eye

ЗАБЕЛЕЖКА

- НЕ удряйте и не натискайте със сила сензора Intelligent eye. Това може да доведе до неизправност.
- НЕ поставяйте големи предмети в близост до сензора Intelligent eye.

- Диапазон на разпознаване.** До 9 м.
- Чувствителност на разпознаване.** Променя се според разположението, броя на хората в помещението, температурния диапазон и др.
- Грешки при разпознаване.** Сензорът може погрешно да възприеме домашни животни, слънчева светлина, развяващи се завеси и др.

За стартиране/спиране на работа с комфортна въздушна струя и Intelligent eye

- Натиснете веднъж или няколко пъти.

Резултат: Настройката ще се промени в следната последователност:



Дисплей	Експлоатация
	Комфортна въздушна струя

Дисплей	Експлоатация
	Intelligent eye
	Комфортна въздушна струя и Intelligent eye
—	И двете са деактивирани

Бележка: Ако има хора близо до предната страна на вътрешния модул или има твърде много хора, препоръчва се едновременното използване на режимите.

- 2 За спиране на работата натиснете , докато и двата символа изчезнат от LCD.

5.3.5 Режим Powerful

Този режим бързо максимизира ефекта от охлаждането/отоплението във всеки режим на работа. Можете да постигнете максимален капацитет.



ИНФОРМАЦИЯ

Режимът на повишена мощност HE може да се използва съвместно с работа в режим Есопо, комфортна въздушна струя, Intelligent eye и безшумна работа на външния модул. Приоритет получава последната избрана функция.

Режимът на повишена мощност HE увеличава капацитета на климатика, ако той вече работи с максималната си мощност.

За стартиране/спиране на работа в режим Powerful



- 1 Натиснете  за стартиране.

Резултат:  се извежда на LCD. Режимът на повишена мощност работи в продължение на 20 минути; след това работата се връща към предишно зададения режим.

Режим	Сила на въздушната струя
Охлаждане/Отопление/ Автоматично	<ul style="list-style-type: none"> За максимизиране на ефекта от охлаждането/отоплението, капацитетът на външния модул се увеличава. Силата на въздушната струя е фиксирана на максимална настройка.
Изушаване	<ul style="list-style-type: none"> Температурната настройка се понижава с 2,5°C. Силата на въздушната струя се увеличава леко.
Само вентилатор	Силата на въздушната струя е фиксирана на максимална настройка.

- 2 Натиснете  за спиране.

Резултат:  изчезва от LCD.

Бележка: Режимът на повишена мощност може да се задава само при работещ уред. Натиснете  за отмяна на този режим;  изчезва от LCD.

5.3.6 Работа в Икономичен режим и режим Безшумна работа на външния модул

Есопо (икономична) работа

Това е функция, която позволява ефективна работа чрез ограничаване на максималния разход на енергия. Тази функция е полезна в случаи, когато трябва да се внимава прекъсвачът на веригата да не се задейства при едновременна работа на продукта с други уреди.



ИНФОРМАЦИЯ

- Повишена мощност и Есопо HE могат да се използва едновременно. Приоритет получава последната избрана функция.
- Режим Есопо намалява разхода на енергия на външния модул чрез ограничаване на скоростта на въртене на компресора. Разходът на енергия може да не спадне в режим Есопо, ако нивото на консумация на енергия вече е достатъчно ниско.

Безшумна работа на външния модул

Използвайте режим Безшумна работа на външния модул, когато искате да понижите нивото на шума на външния модул.
Пример: Нощем.



ИНФОРМАЦИЯ



- Режимите на повишена мощност и Безшумна работа на външния модул не могат да се използват едновременно. Приоритет получава последната избрана функция.
- Тази функция е достъпна само в режимите на автоматична работа, охлаждане и отопление.
- Безшумната работа на външния модул ограничава скоростта на въртене на компресора. Ако скоростта на въртене на компресора е вече ниска, безшумната работа на външния модул НЯМА да намали още скоростта на въртене.

За стартиране/спиране на работата в Икономичен режим и режим Безшумна работа на външния модул



- 1 Натиснете  веднъж или няколко пъти.

Резултат: Настройката ще се промени в следната последователност:



Дисплей	Експлоатация
	Есопо
	Безшумна работа на външния модул
	Икономичен режим и Безшумна работа на външния модул
—	И двете са деактивирани

- 2 За спиране на работата натиснете , докато и двата символа изчезнат от LCD.

Бележка: Икономична работа може да се задава само при работещ уред. Натискането на  отменя настройката и  изчезва от LCD.

Бележка:  остава на LCD дори и ако изключите уреда чрез потребителския интерфейс или превключвателя ON/OFF на вътрешния модул.

5 Експлоатация

5.4 Работа в режим Пречистване на въздуха с флаш стример

Стримерът генерира високоскоростни електрони с висока окислителна мощност, намалявайки лошите миризми и вируси. Заедно с дезодориращия филтър от титаниев апатит и въздушните филтри пречиства въздуха в стаята.

ИНФОРМАЦИЯ

- Високоскоростните електрони се генерират и абсорбират в уреда, за да се осигури безопасна работа.
- Изпускането от стримера може да генерира съкращаване на звука.
- Ако въздушната струя отслабне, изпускането от стримера може да спре временно, за да не се допусне миризмата на озон.

5.4.1 За стартиране/спиране на работа в режим флаш стример

- Натиснете .

Резултат:  се извежда на LCD и въздухът в стаята се пречиства.

- За спиране на работа натиснете .

Резултат:  изчезва от LCD и работата спира.

5.5 Работа в режим ON/OFF таймер

Функциите на таймера са полезни при автоматично включване/изключване на климатика нощем или сутрин. Можете също така да използвате комбинация от OFF таймер и ON таймер.

ИНФОРМАЦИЯ

Програмирайте отново таймера в случай на:

- Изключване на уреда от прекъсвач.
- Спиране на захранването.
- Смяна на батериите в потребителския интерфейс.

ИНФОРМАЦИЯ

Часовникът ТРЯБВА да се настрои правилно преди използване на таймерните функции. Вижте "4.4.1 Настройка на часовника" на страница 6.

5.5.1 За стартиране/спиране на работа в режим OFF timer

- Натиснете  за стартиране.

Резултат:  се показва на LCD, индикаторите на таймера светват и OFF мига. ☉ и денят от седмицата ще изчезнат от LCD.





- Натиснете  или  за смяна на настройката на времето.

- Натиснете  отново.

Резултат: OFF и настроеното време ще се изведе на LCD.

Резултат: Индикаторът на таймера светва.

ИНФОРМАЦИЯ

При всяко натискане на  или , настройката на времето се увеличава с 10 минути. Задържането на бутона натиснат сменя настройката бързо.

- За спиране на работа натиснете .

Резултат:  и OFF изчезват от дисплея и индикаторите на таймера изгасват. ☉ и денят от седмицата ще се покажат на дисплея.

ИНФОРМАЦИЯ

Когато зададете ON/OFF timer, настройката на часа се запазва в паметта. Паметта се изтрива при смяна на батериите на потребителския интерфейс.

Използване на нощен режим в комбинация с OFF timer

Климатикът автоматично регулира температурната настройка (0,5°C нагоре в режим охлаждане, 2,0°C надолу в режим отопление), за да ви предпази от прекомерно охлаждане/затопляне и осигуряване на комфортна настройка по време на сън.

5.5.2 За стартиране/спиране на работа в режим ON timer

- Натиснете  за стартиране.

Резултат:  се показва на LCD, индикаторите на таймера светват и ON мига. ☉ и денят от седмицата ще изчезнат от LCD.



- Натиснете  или  за смяна на настройката на времето.

- Натиснете  отново.

Резултат: ON и настроеното време ще се изведе на LCD. Индикаторът на таймера светва.

ИНФОРМАЦИЯ

При всяко натискане на  или , настройката на времето се увеличава с 10 минути. Задържането на бутона натиснат сменя настройката бързо.

- За спиране на работа натиснете .

Резултат:  и ON изчезват от дисплея и индикаторите на таймера изгасват. ☉ и денят от седмицата ще се покажат на дисплея.

5.5.3 За комбиниране на ON таймер и OFF таймер

- За настройване на таймерите, вижте "5.5.1 За стартиране/спиране на работа в режим OFF timer" на страница 12 и "5.5.2 За стартиране/спиране на работа в режим ON timer" на страница 12.

Резултат: OFF и ON се извеждат на LCD.

Пример:

Дисплей	Текущо време	Задай докато...	Експлоатация
	6:00	уредът работи.	Спира в 7:00 и стартира в 14:00.
		уредът НЕ работи.	Стартира в 14:00.

Бележка: Ако настройката на таймера е активна, текущото време НЕ се извежда на LCD.

5.6 Седмична работа на таймера

За всеки ден от седмицата могат да бъдат запазени до 4 таймерни настройки.

Пример: Създайте различна настройка от понеделник до петък и различни настройки за уикенда.

Ден от седмицата	Примерна настройка
Понеделник ▪ Направете до 4 настройки.	
Вторник~Петък ▪ Използвайте режима за копиране, ако настройките са същите, както за понеделник.	
Събота ▪ Няма настройка на таймера	—
Неделя ▪ Направете до 4 настройки.	

- **Настройка ON-ON-ON-ON.** Дава възможност за настройване на режима на работа и зададената температура.
- **Настройка OFF-OFF-OFF-OFF.** Само времето за изключване може да се задава за всеки ден.

Бележка: Не забравяйте да насочите потребителския интерфейс към вътрешния модул и проверете за потвърдителен звуков сигнал при задаване на седмичен таймер. Вижте "3.2.3 За работа с потребителския интерфейс" на страница 6.

i ИНФОРМАЦИЯ

Часовникът ТРЯБВА да се настрои правилно преди използване на таймерните функции. Вижте "4.4.1 Настройка на часовника" на страница 6.

i ИНФОРМАЦИЯ

- Седмичният таймер и ON/OFF таймер НЕ могат да се използват едновременно. Работата в режим ON/OFF таймер има приоритет. Седмичният таймер ще премине в състояние на готовност и **WEEKLY** ще излезе от LCD. Когато ON/OFF таймер изтече, седмичният таймер се активира.
- Денят от седмицата, режим ON/OFF таймер, часът и температурата (само за режим ON таймер) могат да се задават чрез седмичния таймер. Останалите настройки се базират на предишната настройка на ON таймер.

5.6.1 За задаване на режим на седмична работа на таймера

1 Натиснете .

Резултат: Денят от седмицата и номерът на резервация за текущия ден ще се извеждат на дисплея.



2 Натиснете или за избор на деня от седмицата и номера на резервация.

3 Натиснете .

Резултат: Денят от седмицата е зададен. **WEEKLY** и ON мигат.

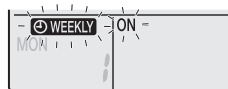

4 Натиснете или за избор на режим.

Резултат: Настройката ще се промени в следната последователност:



Дисплей	Функция
ON	ON таймер
OFF	OFF таймер
Празно	Изтрива резервация

5 Натиснете .

Резултат: Задава се режим на ON/OFF таймер. **WEEKLY** и часът мигат.

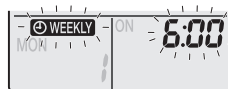

Бележка: Натиснете за връщане към предишния екран. Ако се избере празно, продължете към стъпка 9.

6 Натиснете или за избор на време. Времето може да се задава между 0:00 и 23:50 на интервали от по 10 минути.

7 Натиснете .

Резултат: Часовникът е настроен, **WEEKLY** и температурата мигат.

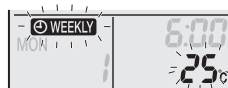

Бележка: Натиснете за връщане към предишния екран. Ако се избере OFF таймер, продължете към стъпка 9.

8 Натиснете или за да изберете желаната температура.

Бележка: Настроената температура за седмичния таймер се показва само при настройване на режима на седмичния таймер.

9 Натиснете .

Резултат: Температурата и времето се задават в ON таймер. Времето е зададено в OFF таймера. Лампата на таймера свети в оранжево.

Резултат: Показва се нов екран с резервация.

10 Повторете предходната процедура, за да зададете друга резервация или натиснете за приключване на настройката.

11 Натиснете бутон за приключване на настройката.





Резултат: **WEEKLY** се извежда на LCD.

5 Експлоатация

Бележка: Резервацията може да се копира със същите настройки за друг ден. Вижте "5.6.2 За копиране на резервации" на страница 14.

5.6.2 За копиране на резервации

Резервациите могат да се копират за друг ден. Цялата резервация от избрания ден на седмицата ще се копира.

- 1 Натиснете .
- 2 Натиснете  или  за избор на деня от седмицата за копиране.
- 3 Натиснете .

Резултат: Цялата резервация от избрания ден на седмицата ще се копира.



- 4 Натиснете  или , за да изберете желания ден.
- 5 Натиснете .

Резултат: Резервацията се копира в избрания ден и индикаторите на таймера светват в оранжево.

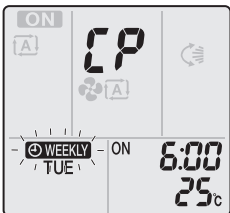

Бележка: За копиране в друг ден повторете процедурата.

- 6 Натиснете бутон  за приключване на настройката.

Резултат:  се извежда на LCD.

Бележка: За промяна на настройката на резервацията след копирането, вижте "5.6.1 За задаване на режим на седмична работа на таймера" на страница 13.



5.6.3 За потвърждаване на резервации

Можете да потвърдите, ако всички резервации са настроени според нуждите ви.

- 1 Натиснете .

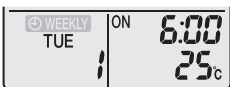
Резултат: Денят от седмицата и номерът на резервация за текущия ден ще се изведат на дисплея.



- 2 Натиснете  или  за да изберете ден от седмицата и номер на резервация за потвърждаване и да видите данните на резервацията.

Бележка: За промяна на настройката настройката на резервацията вижте "5.6.1 За задаване на режим на седмична работа на таймера" на страница 13.

- 3 Натиснете  за изход от режима на потвърждаване.

5.6.4 За деактивиране и повторно активиране на режим на седмична работа на таймера

- 1 За деактивиране на седмичния таймер натиснете , докато на LCD се покаже .

Резултат:  изчезва от дисплея и индикаторите на таймера изгасват.

- 2 За повторно активиране на режим на седмична работа на таймера, натиснете  отново.

Резултат: Ще се използва режимът от последната резервация.



5.6.5 За изтриване на резервации

За изтриване на индивидуална резервация

Използвайте тази функция, ако искате да изтриете единична настройка на резервация.

- 1 Натиснете .

Резултат: Денят от седмицата и номерът на резервация ще се изведат на дисплея.

- 2 Натиснете  или  за избор на деня от седмицата, който да се изтрие.
- 3 Натиснете .

Резултат: , ON и OFF мигат.

- 4 Натиснете  или  и изберете "празно".

Резултат: Настройката ще се промени в следната последователност:

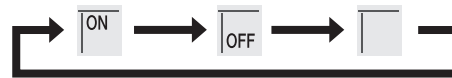

- 5 Натиснете .



Резултат: Избраната резервация ще бъде изтрита.

- 6 Натиснете  за изход.

Резултат: Оставашите резервации ще бъдат активни.

За изтриване на резервацията за всеки ден от седмицата

Тази функция може да се използва за изтриване на всички резервации за един ден от седмицата. Може да се използва по време на потвърждаване или настройка на резервации.

- 1 Натиснете  или  за избор на деня от седмицата, който да се изтрие.
- 2 Задръжте  за около 5 секунди.

Резултат: Всички резервации за избрания ден ще бъдат изтрити.

За изтриване на всички резервации

Тази функция може да се използва за изтриване на всички резервации за всички дни от седмицата наведнъж. Тази процедура НЕ може да се използва в режим на настройка.

- 1 Задръжте  за 5 секунди по време на подразбиращия се дисплей.

Резултат: Всички резервации ще бъдат изтрити.

5.7 Безжична LAN връзка

Клиентът отговаря за осигуряване на:

- Смартфон, таблет или друго смарт устройство с една от следните операционни системи:
 - Android 4.0.3 или следваща версия
 - iOS 7.1.2 или следваща версия
- Интернет връзка и комуникационно устройство от рода на модем, рутер и др.
- Точка за достъп до безжична LAN
- Инсталиране на безплатно приложение **Daikin Online Controller**

Бележка: Ако е нужно, SSID номер и KEY са разположени на уреда или в аксесоарите.

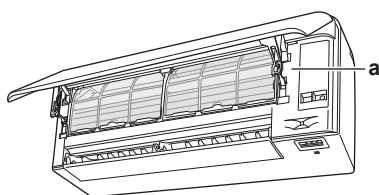

а Етикет със SSID номер и парола

5.7.1 Предпазни мерки при използване на безжичния адаптер

НЕ използвайте в близост до:

- **Медицинско оборудване.** Напр., лица, използващи сърдечни пейсмейкъри или дефибрилатори. Този продукт може да причини електромагнитни смущения.
- **Оборудване с автоматично управление.** Напр., автоматични врати или пожарни аларми. Този продукт може да причини неизправно поведение на оборудването.
- **Микровълнова фурна.** Може да засегне безжичните LAN комуникации.

5.7.2 За инсталиране на безплатно приложение Daikin Online Controller

- 1 Отворете:
 - Google Play за уреди с Android.
 - App Store за уреди с iOS.
- 2 Потърсете безплатното приложение **Daikin Online Controller**.
- 3 Следвайте указанията от екрана за инсталиране.

5.7.3 За установяване на безжична връзка

Има две опции за свързване на безжичния адаптер към вашето смарт устройство.

- **Свързване на безжичния адаптер към вашата домашна мрежа.** Безжичният адаптер ще комуникира с вашето смарт устройство във вашата домашна мрежа чрез комуникационно устройство като модем, маршрутизатор или подобно устройство.
- **Свързване на безжичния адаптер директно към вашето смарт устройство.**

За повече информация и често задавани въпроси вижте:

<http://www.onlinecontroller.daikineurope.com/>.

- 1 Спрете работата на уреда, преди да настроите безжичната връзка.

За потвърждаване на статуса на безжичната връзка

- 1 Натиснете  за поне 5 секунди.

Резултат: Показва се комуникационен дисплей (меню **!**).

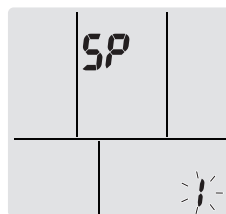

- 2 Натиснете  за потвърждаване на избора.

Резултат: **!** мига.

- 3 Проверете светодиода на вътрешния модул.

...индикаторът мига.	Статус
Таймер	Комуникацията е ОК
Работа и таймер	Комуникацията е изключена

- 4 Натиснете за изход от менюто.

Резултат: Дисплеят ще се върне към екрана по подразбиране.

За свързване на безжичния адаптер към вашата домашна мрежа



Възможно е свързване на безжичния адаптер към вашата домашна мрежа чрез:

- **WPS** бутон на рутера (ако има такъв).
- **SSID** и **KEY** номер, разположен на уреда.

За свързване чрез WPS бутон

- 1 Натиснете  за поне 5 секунди в екрана по подразбиране.

Резултат: Показва се комуникационен дисплей (меню **!**).

- 2 Продължете да натискате  или , докато се появи дисплеят WPS (меню **?**).

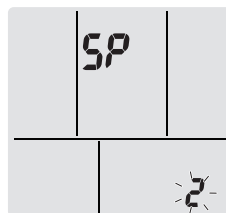

- 3 Натиснете  за потвърждаване на избора.

Резултат: **?** мига.

- 4 Натиснете бутона WPS на комуникационното устройство (напр. рутер) в рамките на 1 минута. Вижте ръководството за експлоатация на комуникационното устройство.

Резултат: Светодиодът на таймера мига.



- 5 Натиснете за изход от менюто.

Резултат: Дисплеят ще се върне към екрана по подразбиране.

За свързване чрез SSID и KEY номер

- 1 Натиснете  за поне 5 секунди в екрана по подразбиране.

Резултат: Показва се комуникационен дисплей (меню **!**).

- 2 Продължете да натискате  или , докато се появи дисплеят WPS (меню **?**).

6 Пестене на енергия и оптимална работа

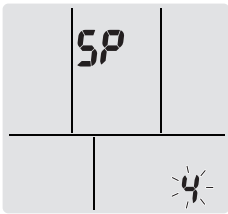

- 3 Натиснете  за потвърждаване на избора.

Резултат: 4 мига.



- 4 Отворете приложението Daikin Online Controller и следвайте стъпките на екрана.

Резултат: Светодиодът на таймера мига.

За свързване на безжичния адаптер директно към вашето устройство

- 1 Натиснете  за поне 5 секунди в екрана по подразбиране.

Резултат: Показва се комуникационен дисплей (меню 1).

- 2 Продължете да натискате  или , докато се появи дисплеят за AP настройки (меню 3).

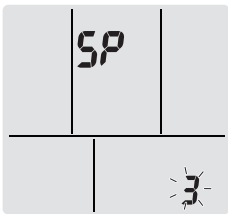

- 3 Натиснете  за потвърждаване на избора.

Резултат: 3 мига.

- 4 Свържете към точката за достъп с вашето смарт устройство както към стандартна безжична мрежа.

- 5 Въведете SSID номера и паролата, разположени на уреда или в комплекта с аксесоари.

Резултат: LED за работа и таймер мигат.

- 6 Натиснете  за изход от менюто.

Резултат: Дисплеят ще се върне към екрана по подразбиране.

За връщане на настройката на връзката обратно към фабричната настройка по подразбиране

Върнете настройката на връзката обратно към фабричната настройка по подразбиране, ако искате да:

- превключите между опциите за връзка WPS и AP,
- прекъснете връзката между Wi-Fi адаптера и комуникационното устройство (напр., рутер) или смарт устройството,
- повторите настройката, ако свързването е било неуспешно.

- 1 Натиснете  за поне 5 секунди в екрана по подразбиране.

Резултат: Показва се комуникационен дисплей (меню 1).

- 2 Продължете да натискате  или , докато се появи дисплеят A (меню 8).

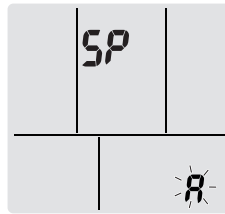

- 3 Задръжте  за поне 2 секунди, за да потвърдите избора.

Резултат: 8 мига. Настройката се връща към фабричната настройка по подразбиране.

- 4 Натиснете  за изход от менюто.

Резултат: Дисплеят ще се върне към екрана по подразбиране.

За изключване на безжичната връзка

Можете да изключите безжичната връзка чрез:

- потребителския интерфейс,
- бутона ON/OFF за безжичен адаптер, разположен на уреда.

За използване на превключвателя ON/OFF за безжичен адаптер

- 1 Натиснете превключвателя ON/OFF за безжичния адаптер.

Резултат: Комуникацията с безжичния адаптер е изключена.

Бележка: Натиснете бутон ON/OFF отново, за да включите безжичния адаптер.

За работа с потребителския интерфейс

- 1 Натиснете  за поне 5 секунди в екрана по подразбиране.

Резултат: Показва се комуникационен дисплей (меню 1).

- 2 Продължете да натискате  или , докато се появи менюто OFF (ИЗКЛ).

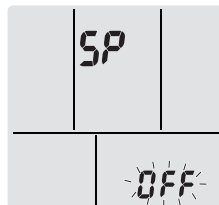

- 3 Задръжте  за поне 2 секунди, за да потвърдите избора.

Резултат: OFF мига. Комуникацията е изключена. LED за работа и таймер мигат.

- 4 Натиснете  за изход от менюто.

Резултат: Дисплеят ще се върне към екрана по подразбиране.

6 Пестене на енергия и оптимална работа

ИНФОРМАЦИЯ

- Дори и при изключване на уреда, той консумира електрическа енергия.
- Когато захранването се включи отново след прекъсване, предварително избраният режим ще се възобнови.



ВНИМАНИЕ

НИКОГА не излагайте малки деца, растения или животни на прякото въздействие на въздушния поток от климатика.



ПРЕДУПРЕЖДЕНИЕ

НЕ поставяйте нищо под външния и/или вътрешния модул, което трябва да се пази от намокряне. В това състояние кондензът по модула или тръбите за хладилен агент, замърсяването по въздушния филтър или запушване на дренажа могат да причинят прокапване. Това води до повреда на предмета, разположен директно отдолу под уреда.



ЗАБЕЛЕЖКА

НЕ използвайте системата за други цели. За да се избегне влошаване на качеството, НЕ използвайте уреда за охлаждане на фини инструменти, храна, растения, животни или предмети на изкуството.



ВНИМАНИЕ

НЕ експлоатирайте системата, когато използвате опушващо инсектицидно средство в стаята. Това може да причини отлагане на химикалите в уреда, което би могло да бъде опасно за здравето на хора, свръхчувствителни към химикали.



ПРЕДУПРЕЖДЕНИЕ

НЕ поставяйте бутилка с възпламеним спрей в близост до климатика и не използвайте спрейове. Това може да доведе до пожар.

За да осигурите правилно функциониране на системата, спазвайте следните предпазни мерки.

- При работа в режим на охлаждане, не допускайте проникването на пряка слънчева светлина в помещението. Използвайте завеси или щори.
- Проветрявайте помещението често. Особено внимание обръщайте на проветряването, ако използвате климатика интензивно.
- Дръжте вратите и прозорците затворени. Ако вратите и прозорците останат отворени, въздушният поток ще излезе от помещението, което ще намали ефекта от охлаждането или отоплението.
- Внимавайте да НЕ охлаждайте или отоплявате прекомерно. За да пестите енергия, поддържайте настройките на температурата до умерено ниво.
- НИКОГА на поставяйте предмети в близост до отвора на изходящия въздух или на входящия въздух на модула. Това може да доведе до влошаване на ефекта от работата или до спиране на работата.
- Изключете главния прекъсвач на захранването към модула, когато климатикът НЕ се използва за по-продължителни периоди от време. Ако захранването е включено, уредът консумира електрическа енергия. За да осигурите безпроблемна работа на уреда, включете захранването 6 часа преди начало на експлоатацията.
- При влажност на въздуха над 80% или запушване на дренажния отвор, може да се образува конденз.
- За комфорт в помещението, настройвайте правилно температурата. Избягвайте прекомерното охлаждане или затопляне. Имайте предвид, че достигането до зададената температура може да отнеме известно време. Обмислете използването на опциите за настройка на таймера.

- Регулирайте посоката на въздушната струя, за да избегнете събирането на студения въздух върху пода или на топлия въздух към тавана. (Нагоре към тавана при режим на охлаждане или изсушаване и надолу в режим на отопление.)
- Избягвайте да насочвате въздушната струя директно към обитателите.
- Работете в рамките на препоръчителния температурен диапазон (26~28°C за охлаждане и 20~24°C за отопление), за да се пести енергия.

7 Поддръжка и сервизно обслужване

7.1 Общ преглед: Поддръжка и сервизно обслужване

Монтажникът трябва да извършва ежегодна поддръжка.

За хладилния агент

Този продукт съдържа флуорирани парникови газове. НЕ изпускайте газовете в атмосферата.

Тип на хладилния агент: R32

Стойност на потенциала за глобално затопляне (GWP): 675



ЗАБЕЛЕЖКА

В Европа емисиите на газове, които предизвикват парников ефект, от общото заредено количество хладилен агент в системата (изразено като еквивалентно на тонове CO₂) служи за определяне на интервалите за поддръжка. Следвайте приложимото законодателство.

Формула за изчисляване на емисиите на газове, които предизвикват парников ефект: GWP стойност на хладилния агент × Общо заредено количество хладилен агент [в кг] / 1000

За повече информация, моля, свържете се с вашия монтажник.



ПРЕДУПРЕЖДЕНИЕ

Хладилният агент в системата е безопасен и обикновено НЕ изтича. Ако в помещението изтече хладилен агент и влезе в контакт с огън от горелка, радиатор или печка, това може да доведе до образуване на пожар или вреден газ.

Изключете всички запалими отоплителни устройства, проветрете стаята и се свържете с дилъра, от който сте закупили уреда.

НЕ използвайте уреда, докато сервизен техник не потвърди, че участъкът на утечката е ремонтиран.



ПРЕДУПРЕЖДЕНИЕ

- НЕ пробивайте и не изгаряйте части от контура на хладилния агент.
- НЕ използвайте средства за почистване или за ускоряване на процеса на размразяване, различни от препоръчаните от производителя.
- Имайте предвид, че хладилният агент в системата няма миризма.

7 Поддръжка и сервизно обслужване



ПРЕДУПРЕЖДЕНИЕ

Уредът трябва да се съхранява в помещение без наличие на постоянно работещи източници на запалване (например: открити пламъци, работещ газова уред или работещ електрически нагревател).



ЗАБЕЛЕЖКА

Поддръжката ТРЯБВА да се извършва от оторизиран монтажник или от представител на сервиз.

Препоръчваме извършване на поддръжка поне веднъж годишно. Приложимото законодателство, обаче, може да изисква по-кратки интервали за поддръжка.



ПРЕДУПРЕЖДЕНИЕ

За предотвратяване на токови удари или пожар:

- НЕ измивайте модула с вода.
- НЕ работете с модула с мокри ръце.
- НЕ поставяйте върху модула никакви предмети, съдържащи вода.



ВНИМАНИЕ

След продължително използване, проверете закрепването на уреда за евентуални повреди. Такива повреди могат да доведат до падане на уреда и нараняване.



ВНИМАНИЕ

НЕ се допирайте до ребрата на топлообменника. Тези ребра са остри и може да причинят нараняване.



ПРЕДУПРЕЖДЕНИЕ

Внимавайте със стълбите, когато работите на високо.

7.2 За почистване на вътрешния модул и потребителския интерфейс



ЗАБЕЛЕЖКА

- НЕ използвайте бензин, бензен, разреждител, полираща пудра или течен инсектицид. **Възможно последствие:** Обезцветяване и деформация.
- НЕ използвайте вода или въздух с температура от 40°C или повече. **Възможно последствие:** Обезцветяване и деформация.
- НЕ използвайте полиращи вещества.
- НЕ използвайте четка за стъргане. **Възможно последствие:** Повърхностното покритие може да се обели.



ОПАСНОСТ: РИСК ОТ ТОКОВ УДАР

Преди почистване, уверете се, че сте изключили уреда и сте извадили щепсела на захранващия кабел от контакта. В противен случай е възможен токов удар и нараняване.

- 1 Почистете с мека кърпа. Когато е трудно да се премахнат петната, използвайте вода или неутрален препарат.

7.3 За почистване на предния панел

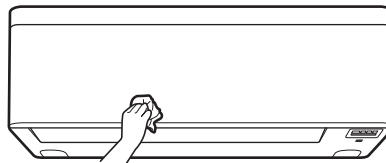

- 1 Почистете с мека кърпа. Когато е трудно да се премахнат петната, използвайте вода или неутрален препарат.

7.4 За отваряне на предния панел

Отворете предния панел чрез потребителския интерфейс.

- 1 Спрете работата.
- 2 Задръжте  на потребителския интерфейс за поне 2 секунди.

Резултат: Предният панел ще се отвори.

Бележка: Натиснете и задръжте  отново за поне 2 секунди, за да затворите предния панел.

- 3 Изключете захранването.
- 4 Натиснете двете закопчалки от задната страна на предния панел.
- 5 Отворете предния панел, докато подпората влезе във фиксиращата пластинка.

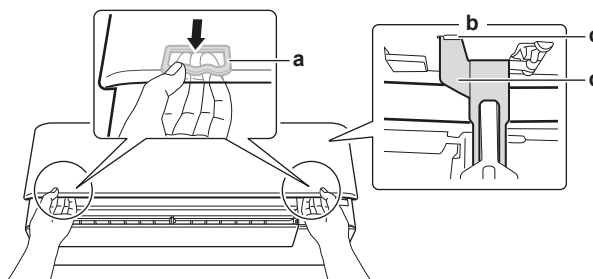

- a Закопчалка (по 1 от всяка страна)
- b Задна страна на предния панел
- c Фиксираща пластинка
- d Подпора



ИНФОРМАЦИЯ

Ако НЕ можете да намерите потребителския интерфейс или използвате друг опционален контролер. Издърпайте внимателно нагоре предния панел с ръка, както е показано на следващата фигура.

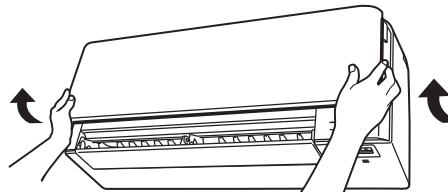

7.5 За въздушния филтър

Експлоатацията на модула с мръсни филтри означава, че филтърът:

- НЕ МОЖЕ да дезодорира въздуха,
- НЕ МОЖЕ да пречиства въздуха,
- води до лошо отопление/охлаждане,
- причинява миризми.

За поръчка на дезодориращ филтър от титаниев апатит или филтър със сребърни частици се свържете с вашия дилър.

Позиция	Номер на част
Титаниев дезодориращ филтър (без рамка) 1 комплект	KAF970A46
Филтър със сребърни частици (с рамка) 2 комплекта	KAF057A41

7.6 За почистване на въздушните филтри

- 1 Бутнете нагоре пластинката в средата на всеки филтър, след това я дръпнете надолу.
- 2 Извадете въздушните филтри.

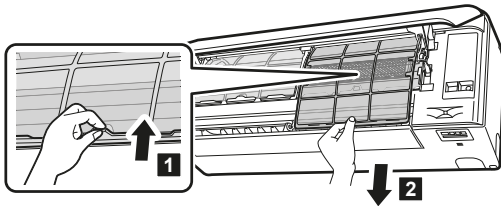

- 3 Извадете дезодориращия филтър от титаниев апатит и филтъра със сребърни частици от пластинките.

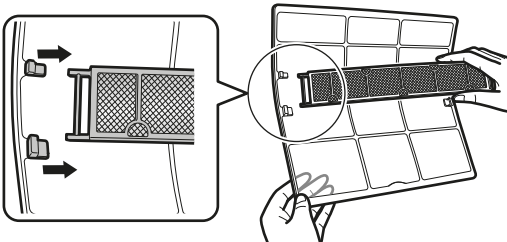

- 4 Измийте въздушните филтри с вода или ги почистете с прахосмукачка.

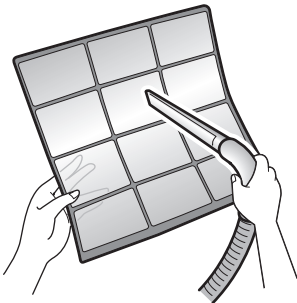

- 5 Накиснете в хладка вода за около 10 до 15 минути.

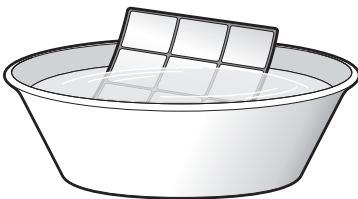

i ИНФОРМАЦИЯ

- Ако прахът НЕ се маха лесно, измийте въздушните филтри с неутрален почистващ препарат, разреден с хладка вода. Подсушете въздушните филтри на сянка.
- Препоръчва се почистване на въздушните филтри на всеки 2 седмици.

7.7 За почистване на дезодориращия филтър от титаниев апатит и филтъра със сребърни частици (Ag-йонен филтър)

i ИНФОРМАЦИЯ

- Смяна на филтъра веднъж на 3 години.
- Почиствайте филтъра с вода на всеки 6 месеца.

- 1 Почиствайте праха от филтъра с прахосмукачка.

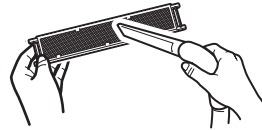

- 2 Потопете филтъра за 10 до 15 минути в топла вода. НЕ сваляйте филтъра от рамката.

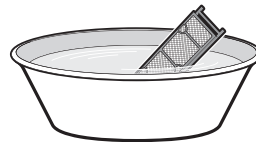

- 3 След измиване, изтръскайте останалата вода и изсушете филтъра на сянка. НЕ изцеждайте въздушния филтър при отстраняване на водата.

7.8 За смяна на дезодориращия филтър от титаниев апатит и филтъра със сребърни частици (Ag-йонен филтър)

- 1 Свалете пластинките от рамката на филтъра и поставете нов филтър.

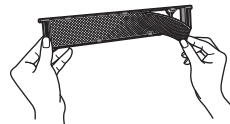

i ИНФОРМАЦИЯ

- НЕ изхвърляйте рамката на филтъра, а я използвайте отново.
- Изхвърлете стария филтър при незапалимите отпадъци.

7.9 За затваряне на предния панел

- 1 Поставете въздушните филтри на местата им.
- 2 Повдигнете леко предния панел и извадете подпората от фиксиращата пластинка.

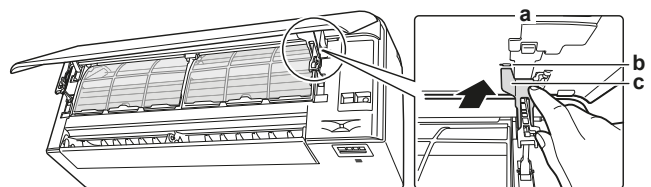

- a Задна страна на предния панел
- b Фиксираща пластинка
- c Подпора

- 3 Затворете предния панел.

8 Отстраняване на проблеми

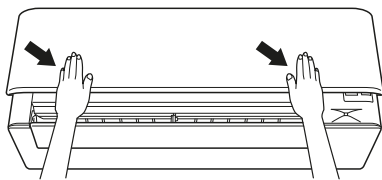

- 4 Леко натиснете предния панел надолу, докато щракне.

7.10 За сваляне на предния панел

i ИНФОРМАЦИЯ

Сваляйте предния панел само в случай, че ТРЯБВА да се смени.

- Отворете предния панел. Вижте "7.4 За отваряне на предния панел" на страница 18.
- Отворете закопчалките на панела, разположени от задната страна на панела (по 1 от всяка страна).

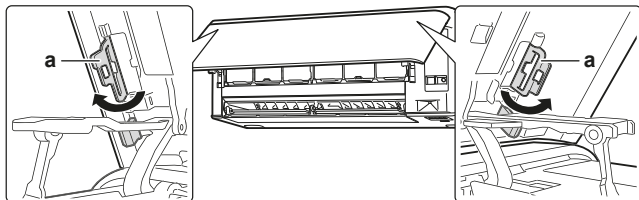

a Закопчалка на панел

- Натиснете леко дясното рамо надясно, за да откачите вала от процепа му от дясната страна.

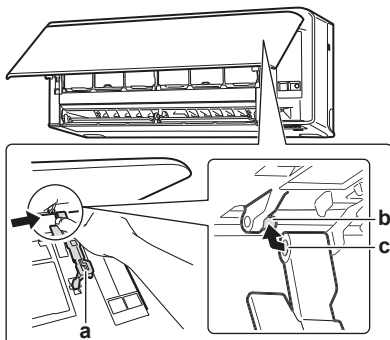

a Рамо
b Вал
c Процеп на вала

- Откачете по същия начин вала на предния панел от процепа на вала от лявата страна.

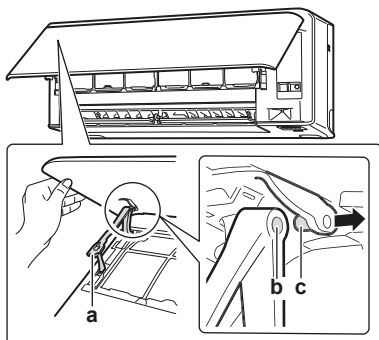



a Рамо
b Процеп на вала
c Вал

- Свалете предния панел.
- За поставяне на предния панел на мястото му изпълнете стъпките в обратен ред.

7.11 Имайте предвид следното преди дълъг период на неактивност

Задайте режим на работа **само вентилатор** в продължение на няколко часа, за да подсушите вътрешността на модула.

- Натиснете **Mode** и изберете работа в режим .
- Натиснете  и стартирайте работата.
- След спиране на работата, изключете прекъсвача на климатика.
- Почистете въздушните филтри и ги поставете отново на местата им.
- Извадете батериите от интерфейса с потребителя.

i ИНФОРМАЦИЯ

Препоръчително е извършване на периодична поддръжка от специалист. За специализирана поддръжка се обърнете към вашия дилър. Стойността на поддръжката се заплаща от потребителя.

При определени работни условия вътрешността на климатика може да се замърси след няколко сезона работа, което ще доведе до влошена ефективност. Резултатът е лоши експлоатационни характеристики.

8 Отстраняване на проблеми

При настъпване на някоя от следните неизправности, изпълнете посочените по-долу мерки и се свържете с Вашия доставчик.



ПРЕДУПРЕЖДЕНИЕ

Спрете уреда и изключете захранването, ако възникне нещо необичайно (миризма на изгорено и др.).

Оставянето на уреда при такива обстоятелства може да причини повреда, токов удар или пожар. Обърнете се към вашия дилър.

Системата ТРЯБВА да се ремонтира от квалифициран сервизен персонал:

Неизправност	Мерки
При често задействане на предпазно устройство от рода на предпазител, прекъсвач или датчик за заземяване, или когато ключът за включване/ изключване НЕ работи коректно.	Изключете захранването.
Ако от уреда изтича вода.	Спрете уреда.
Превключвателят за режим НЕ работи добре.	Изключете захранването.
Ако при извеждане на символа на дисплея, номерът на модула и индикаторът за действие мигат, и се изведе код за неизправност.	Уведомете доставчика и съобщете кода на неизправност.

Ако системата НЕ работи коректно в други, освен описаните по-горе случаи, и не се наблюдава нито една от описаните по-горе неизправности, извършете следните процедури.

Неизправност	Мерки
Ако системата НЕ работи изобщо.	<ul style="list-style-type: none"> ▪ Проверете дали не е прекъснато електрозахранването. Изчакайте до възстановяване на напрежението. Ако спирането на електрозахранването се случи по време на работа, системата автоматично се рестартира веднага след възстановяване на захранването. ▪ Проверете дали предният панел е отворен по време на работа. Спрете работата и рестартирайте вътрешния модул чрез потребителския интерфейс. ▪ Проверете дали няма изгорял предпазител или задействан прекъсвач. Сменете предпазителя или рестартирайте прекъсвача, ако е необходимо. ▪ Проверете батериите в потребителския интерфейс. ▪ Проверете настройката на таймера.
Системата внезапно спира да работи.	<ul style="list-style-type: none"> ▪ Проверете дали отворите за приток и отвеждане на въздуха на вътрешния или външния модул НЕ са запушени от препятствия. Отстранете всички препятствия и осигурете свободно преминаване на въздуха. ▪ Климатикът може да спре да работи след внезапни големи колебания на напрежението, за да предпази системата. Работата ще се поднови автоматично след около 3 минути.
Вентилаторът спира да работи по време на работата с въздушна струя.	Ако зададената температура се достигне, силата на въздушната струя се намалява и работата спира. Работата ще се поднови автоматично когато вътрешната температура се промени.
Клапите НЕ започват да се завъртат веднага.	Вътрешният модул регулира позицията на клапите. Клапите скоро ще започнат да се движат.
Работата НЕ започва веднага.	Когато е бил натиснат бутон ON/OFF след спиране на работата или промяна на режима. Модулът ще стартира след 3 минути, за да се предпази системата.

Неизправност	Мерки
Системата работи, но охлаждането или отоплението са недостатъчни.	<ul style="list-style-type: none"> ▪ Проверете настройката на силата на въздушната струя. Вижте "5.3.2 Сила на въздушната струя" на страница 9. ▪ Проверете настройката на температурата. Вижте "5.3.1 За стартиране/спиране на системата и за задаване на температурата" на страница 8. ▪ Проверете дали е зададена подходяща посока на въздушната струя. Вижте "5.3.3 Посока на въздушната струя" на страница 9. ▪ Проверете дали отворите за приток и отвеждане на въздуха на вътрешния или външния модул НЕ са запушени от препятствия. Отстранете всички препятствия и осигурете свободно преминаване на въздуха. ▪ Проверете дали въздушните филтри не са задръстени. Почистете въздушните филтри. Вижте "7 Поддръжка и сервизно обслужване" на страница 17. ▪ Проверете за наличие на отворени врати и прозорци. Затворете вратите и прозорците, за да предпазите от навлизане на вятър. ▪ Проверете дали модулът работи в режим икономичен или безшумна работа на външния модул. Вижте "5.3.6 Работа в Икономичен режим и режим Безшумна работа на външния модул" на страница 11. ▪ Има ли мебели директно под или встрани от вътрешния модул. Преместете мебелите.
Системата работи, но отоплението е недостатъчно (от модула НЕ духа въздух).	<ul style="list-style-type: none"> ▪ Уредът се загрява за работа в режим на отопление. Изчакайте около 1 до 4 минути. ▪ Ако се чува шум от духане, външният модул може да е в режим на размразяване. Изчакайте около 4 до 12 минути.
Предният панел НЕ се отваря.	Проверете за препятствия и опитайте да отворите предния панел, като използвате потребителския интерфейс. Вижте "7.4 За отваряне на предния панел" на страница 18.
ON/OFF таймерът НЕ работи съгласно настройките.	<ul style="list-style-type: none"> ▪ Проверете дали ON/OFF таймер и седмичен таймер са настроени на еднакво време. Променете или деактивирайте настройката. Вижте "5.5 Работа в режим ON/OFF таймер" на страница 12 и "5.6 Седмична работа на таймера" на страница 13. ▪ Проверете дали часовникът и денят от седмицата са зададени правилно. Вижте "4.4 Часовник" на страница 6.
НЕ може да се избира режим на отопление.	<p>Проверете дали не е срянан джъмпер J8 на потребителския интерфейс.</p> 

8 Отстраняване на проблеми

Неизправност	Мерки
Необичайно функциониране по време на работа.	Климатикът може да работи неизправно при наличие на светкавици или радио вълни. Изключете прекъсвача OFF и го включете отново ON.
Уредът НЕ получава сигнали от потребителския интерфейс.	<ul style="list-style-type: none">Проверете батериите в потребителския интерфейс. Вижте "4.3 За поставяне на батериите" на страница 6.Уверете се, че приемникът НЕ е изложен на пряка слънчева светлина.Проверете дали в помещението няма флуоресцентни лампи с електронен стартер. Обърнете се към вашия дилър.
Дисплеят на потребителския интерфейс е празен.	Сменете батериите в потребителския интерфейс.
На потребителския интерфейс се извежда код на грешка.	Консултирайте се с вашия местен дилър. Вижте "8.2 Решаване на проблеми въз основа на кодове за грешка" на страница 22 за подробен списък на кодовете за грешка.
Други електрически устройства започват да работят.	Ако сигналите на потребителския интерфейс задействат други уреди, преместете уредите някъде другаде или се консултирайте с дилъра.

Ако след проверката на всички тези неща не можете да отстраните проблема сами, свържете се с вашия монтажник и посочете признаците, пълното наименование на модела на уреда (с фабричния номер, ако е възможно) и датата на инсталиране (вероятно е посочена на гаранционната карта).

8.1 Симптоми, които НЕ са неизправности на системата

Следните симптоми НЕ са признаци за неизправност:

8.1.1 Симптом: Чува се звук като от течаща вода

- Този звук се създава от протичащия през климатика хладилен агент.
- Такъв звук може да се създаде при оттичане на вода от климатика по време на режим на охлаждане или изсушаване.

8.1.2 Симптом: Чува се звук от духане

Този звук се генерира, когато посоката на потока от хладилен агент се промени (напр. При превключване от охлаждане към отопление).

8.1.3 Симптом: Чува се цъкащ звук

Този звук се създава при лекото разширяване или свиване на уреда при промяна в температурата.

8.1.4 Симптом: Чува се свиркащ звук

Този звук се създава когато хладилният агент протича по време на работа в режим на размразяване.

8.1.5 Симптом: Щракащ звук по време на работа или престой

Този звук се създава по време на работата на контролните клапани на хладилния агент или на електрическите части.

8.1.6 Симптом: Чува се пляскащ звук

Този звук се създава, когато външно устройство изсмуква въздух от помещението (например вентилатор за изгорели газове, абсорбатор), а вратите и прозорците в стаята са затворени. Отворете врата или прозорец, или изключете уреда.

8.1.7 Симптом: От уреда излиза бяла мъгла (вътрешен модул, външен модул)

При преход към режим на отопление след програма за размразяване. Образованата при размразяването влага се изпарява и излиза от блока.

8.1.8 Симптом: Уредът изпуска миризми

Уредът може да абсорбира миризми от помещението, мебелите, цигарен дим и др., които след това отново навлизат в стаята.

8.1.9 Симптом: Външният вентилатор се върти, а климатикът не работи

- След спиране на работата. Външният вентилатор продължава да се върти около 30 секунди в повече за защита на системата.
- Докато климатикът не работи. Ако външната температура е много висока, външният вентилатор започва да се върти за предпазване на системата.

8.2 Решаване на проблеми въз основа на кодове за грешка

Когато се случи проблем, на потребителския интерфейс се появява код за грешка. Важно е да се разбере проблемът и да се предприемат мерки за отстраняването му, преди да се нулира кодът за грешка. Това трябва да се извърши от правоспособен монтажник или от вашия местен дилър.

Настоящата глава прави общ преглед на всички кодове за грешка и съдържанието на кода за грешка, както се появява на потребителския интерфейс.

За по-подробно указание за отстраняването на всяка грешка, моля, вижте сервизното ръководство.

Диагностика на повреди чрез потребителския интерфейс

Потребителският интерфейс може да получи код на грешка от вътрешния модул, който да насочва към повредата. Важно е да се разбере проблемът и да се предприемат мерки за отстраняването му, преди да се нулира кодът за грешка. Това трябва да се извърши от правоспособен монтажник или от вашия местен дилър.

За да видите кода на грешката на потребителския интерфейс:

- Задръжте  за около 5 секунди.

Резултат:  мига в секцията за показване на температурата.

- Натиснете няколко пъти , докато се чуе продължителен звуков сигнал.

Резултат: Сега на дисплея се извежда код на грешка.



ИНФОРМАЦИЯ

- Един кратък и 2 дълги звукови сигнала означават несъответстващи кодове.
- За отмяна на извеждането на кода, задръжте натиснат бутона за отмяна  за 5 секунди. Кодът също изчезва от дисплея, ако в продължение на 1 минута НЕ бъде натиснат някой бутон.

Система

Код на грешка	Описание
00	Нормално
01	Недостиг на хладилен агент
02	Разпознаване на свръхнапрежение
04	Грешка при предаване на сигнал (между вътрешния и външния модул)
0A	Комбинирана неизправност на вътрешен/външен модул

Вътрешен модул

Код на грешка	Описание
A1	Дефектна PCB на вътрешен модул
A5	Защита срещу замръзване или контрол на високо налягане
A6	Дефект в електродвигател на вентилатор (DC двигател)
AN	Грешка в стримерен модул
C4	Дефект в термистор на вътрешен топлообменник
C7	Грешка при отваряне или затваряне на предния панел
C9	Дефект в термистор на стайна температура
CC	Грешка в сензор за влажност

Външен модул

Код на грешка	Описание
E8	Дефект на 4-посочен клапан
E1	Дефектна PCB на външен модул
E5	Активиране на претоварване (претоварване на компресора)
E6	Блокировка на компресора
E7	Блокировка на DC вентилатор
E8	Входен свръхток
F3	Контрол на температура на изпускателна тръба
F6	Контрол на високо налягане (в режим на охлаждане)
H0	Дефект на сензор на компресорна система
H6	Дефект на сензор за позиция
H8	Дефект на сензор за DC ток / напрежение
H9	Дефект в термистор за външна температура
J3	Неизправен термистор на отходната тръба
J6	Дефект в термистор на външен топлообменник
L3	Загрязване на електрически компоненти
L4	Повишение на температурата на радиаторните ребра
L5	Моментен свръхток в инвертор (DC)
P4	Аномалия в температура на радиаторните ребра
F8	Грешка във вътрешна температура на компресора

8.3 Отстраняване на проблеми с безжичния адаптер

Следващата таблица съдържа кратко описание как да се справяте с някои проблеми. Ако никое от следните решения не помага, посетете <http://www.onlinecontroller.daikineurope.com/> за повече информация и често задавани въпроси.

Проблем	Мерки
HE е възможно свързване на WLAN адаптер (никой от светодиодите не мига).	<ul style="list-style-type: none"> Опитайте да управлявате уреда чрез потребителския интерфейс. Проверете дали е включено захранването. Изключете и после включете отново уреда.
WLAN адаптерът HE се вижда на обзорния екран на уреда (Начален екран) след конфигуриране на WLAN адаптера (WPS опция).	<ul style="list-style-type: none"> Уверете се, че безжичният LAN адаптер е достатъчно близо до комуникационното устройство. Проверете дали комуникацията е наред. Вижте "За потвърждаване на статуса на безжичната връзка" на страница 15. Уверете се, че смарт устройството е свързано към същата мрежа, както WLAN адаптерът. Върнете обратно към фабричната настройка по подразбиране и повторете настройката. Вижте "За връщане на настройката на връзката обратно към фабричната настройка по подразбиране" на страница 16.
WLAN адаптерът HE се вижда на в списъка с достъпни Wi-Fi мрежи на смарт устройството (опция с точка за достъп)	<ul style="list-style-type: none"> Опитайте да превключите между точка за достъп и WPS настройка, за да смените безжичния канал. Безжичният канал ТРЯБВА да е между 1~11. Проверете дали комуникацията е наред. Вижте "За потвърждаване на статуса на безжичната връзка" на страница 15. Върнете обратно към фабричната настройка по подразбиране и повторете настройката. Вижте "За връщане на настройката на връзката обратно към фабричната настройка по подразбиране" на страница 16.

9 Изхвърляне на отпадни продукти



ЗАБЕЛЕЖКА

НЕ се опитвайте сами да демонтирате системата: демонтажът на системата, изхвърлянето/предаването за рециклиране на хладилния агент, на маслото и на други части ТРЯБВА да отговаря на изискванията на приложимото законодателство. Уредите ТРЯБВА да се разглеждат като техника със специален режим на обработка за рециклиране, повторно използване и възстановяване.

10 Терминологичен речник

Дилър

Дистрибутор за продукта.

Упълномощен монтажник

Технически подготвено лице, което е квалифицирано да монтира продукта.

Потребител

Лице, което е собственик на продукта и/или експлоатира продукта.

Приложимо законодателство

Всички международни, европейски, национални или местни директиви, закони, разпоредби и/или кодекси, които се отнасят до и са приложими за определен продукт или област.

Обслужваща компания

Квалифицирана компания, която може да извърши или координира необходимото сервизно обслужване на продукта.

Ръководство за монтаж

Ръководство с инструкции, предназначено за определен продукт или приложение, което обяснява как продуктът или приложението се монтира, конфигурира и поддържа.

Ръководство за експлоатация

Ръководство с инструкции, предназначено за определен продукт или приложение, което обяснява как се работи с него.

Акcesoари

Етикети, ръководства, информационни листове и оборудване, които се доставят с продукта и които трябва да се монтират в съответствие с инструкциите в придружаващата документация.

Допълнително оборудване

Оборудване, изработено или одобрено от Daikin, което може по желание да се комбинира с продукта в съответствие с инструкциите в придружаващата документация.

Доставка на място

Оборудване, което НЕ е изработено от Daikin и което може по желание да се комбинира с продукта в съответствие с инструкциите в придружаващата документация.

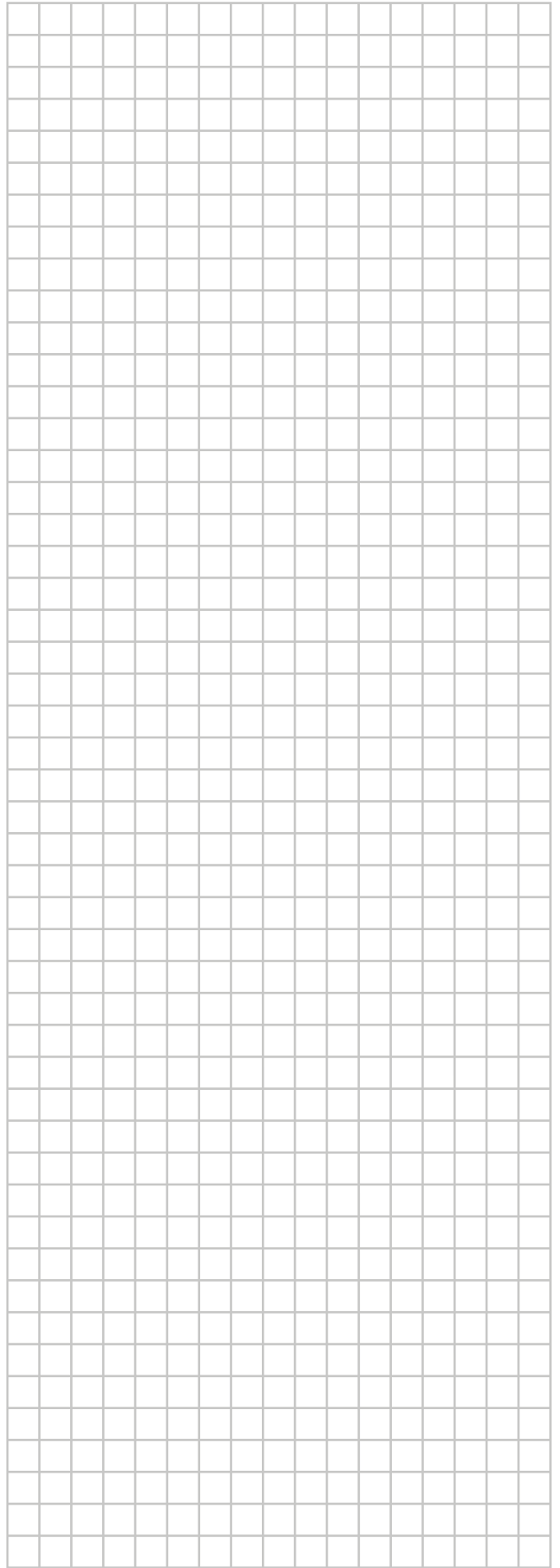
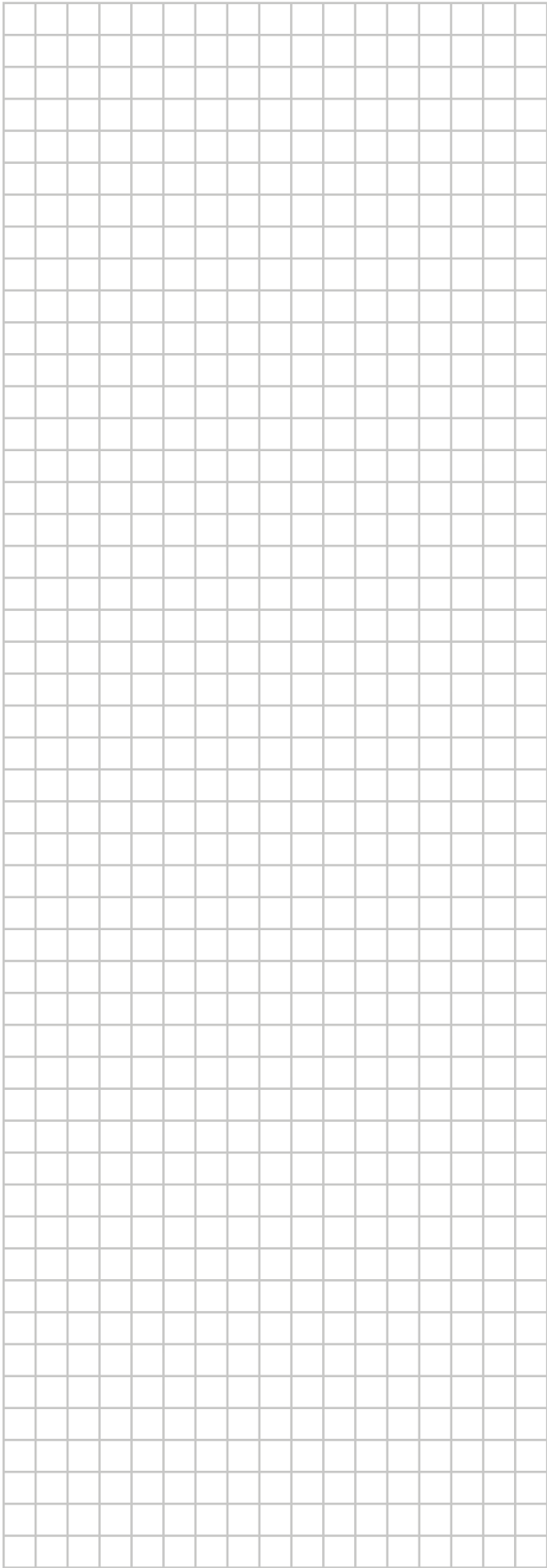

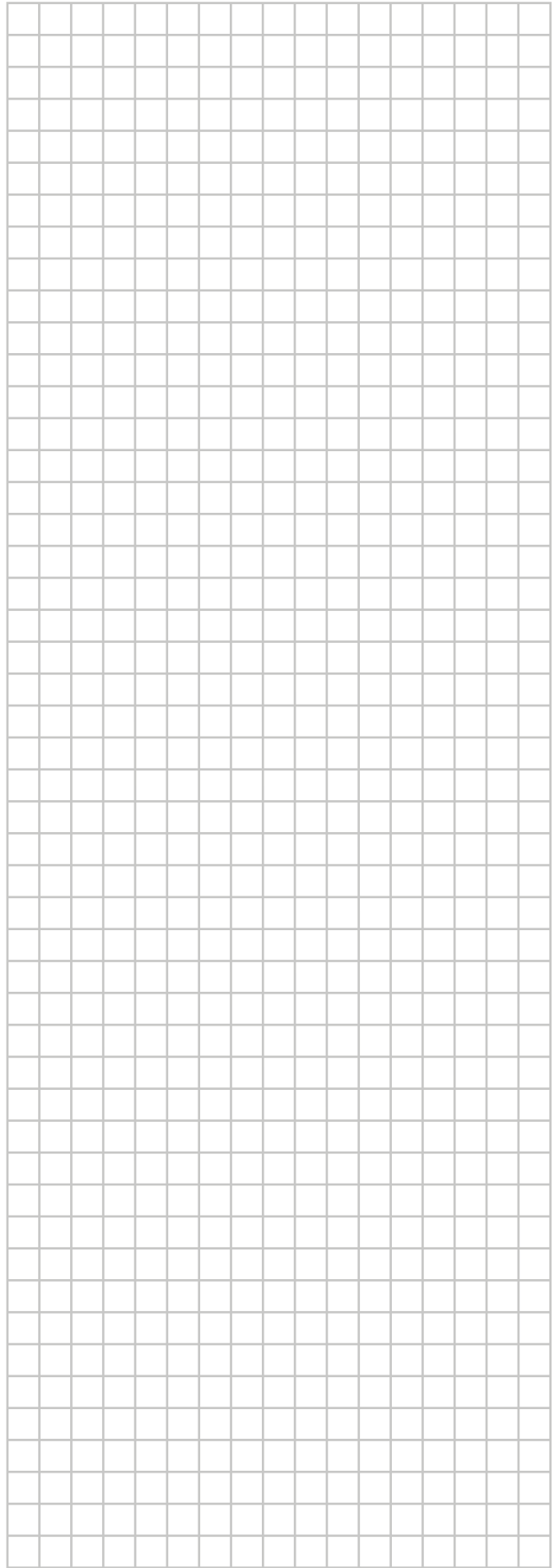



DAIKIN INDUSTRIES CZECH REPUBLIC s.r.o.

U Nové Hospody 1/1155, 301 00 Plzeň Skvrňany, Czech Republic

DAIKIN EUROPE N.V.

Zandvoordestraat 300, B-8400 Oostende, Belgium

4P518786-1 2017.12