

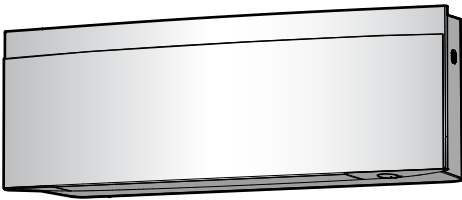

# Ръководство за експлоатация

## Стаен климатик Daikin



FTXJ20A2V1BW  
FTXJ25A2V1BW  
FTXJ35A2V1BW  
FTXJ42A2V1BW  
FTXJ50A2V1BW

FTXJ20A2V1BS  
FTXJ25A2V1BS  
FTXJ35A2V1BS  
FTXJ42A2V1BS  
FTXJ50A2V1BS

FTXJ20A2V1BB  
FTXJ25A2V1BB  
FTXJ35A2V1BB  
FTXJ42A2V1BB  
FTXJ50A2V1BB

Ръководство за експлоатация  
Стаен климатик Daikin

Български

## Съдържание

<b>1</b>	<b>За документацията</b>	<b>2</b>
1.1	За настоящия документ	2
<b>2</b>	<b>Инструкции за безопасност за потребителя</b>	<b>2</b>
2.1	Препоръки за безопасна експлоатация	3
<b>3</b>	<b>За системата</b>	<b>4</b>
3.1	Вътрешен модул	4
3.1.1	Индикаторна лампа Daikin eye	5
3.2	За потребителския интерфейс	5
3.2.1	Компоненти: Безжично дистанционно управление	5
3.2.2	За използване на безжичното дистанционно управление	6
<b>4</b>	<b>Преди експлоатация</b>	<b>6</b>
4.1	За поставяне на батериите	6
4.2	За монтиране на поставката на безжичното дистанционно управление	6
4.3	За включване на захранването	6
4.4	Настройка на вътрешен модул	6
4.4.1	Отворете предния панел	7
4.4.2	Безжична LAN връзка	7
4.4.3	Функция за вертикална въздушна струя	9
<b>5</b>	<b>Експлоатация</b>	<b>9</b>
5.1	Работен диапазон	9
5.2	Режим на работа и точка на задаване на температура	9
5.2.1	За стартиране/спиране на режим на работа и за задаване на температурата	10
5.3	Сила на въздушната струя	10
5.3.1	За регулиране на силата на въздушната струя	11
5.4	Посока на въздушната струя	11
5.4.1	За регулиране на вертикалната посока на въздушната струя	12
5.4.2	За регулиране на хоризонталната посока на въздушната струя	12
5.4.3	За използване на 3D посока на въздушната струя	12
5.4.4	За стартиране/спиране на работа с комфортна настройка на въздушната струя	12
5.5	Работа в режим Intelligent eye	13
5.5.1	За стартиране/спиране на работа в режим Intelligent eye	13
5.6	Режим Powerful	13
5.6.1	За стартиране/спиране на работа в режим Powerful	13
5.7	Есопо (икономична) работа	13
5.7.1	За стартиране/спиране на работа в режим Есопо	13
5.8	Безшумна работа на външния модул	14
5.8.1	За стартиране/спиране на режим Безшумна работа на външния модул	14
5.9	Работа в режим на флаш стример (пречистване на въздуха)	14
5.9.1	За стартиране/спиране на работа в режим на флаш стример (пречистване на въздуха)	14
5.10	Настройка на часовник и таймер	14
5.10.1	Настройка на часовника	14
5.10.2	Работа в режим ON/OFF таймер	15
5.10.3	Седмична работа на таймера	16
<b>6</b>	<b>Пестене на енергия и оптимална работа</b>	<b>17</b>
<b>7</b>	<b>Поддръжка и сервизно обслужване</b>	<b>17</b>
7.1	Общ преглед: Поддръжка и сервизно обслужване	17
7.2	Почистване на вътрешния модул и безжичното дистанционно управление	18
7.3	За почистване на предния панел	18
7.4	За отваряне на предния панел	18

7.5	За почистване на въздушните филтри	19
7.6	За почистване на дезодориращия филтър от титаниев апатит и филтъра със сребърни частици (Ag-ионен филтър)	19
7.7	За смяна на дезодориращия филтър от титаниев апатит и филтъра със сребърни частици (Ag-ионен филтър)	20
7.8	За затваряне на предния панел	20
7.9	Имайте предвид следното преди дълъг период на неактивност	20
<b>8</b>	<b>Отстраняване на проблеми</b>	<b>20</b>
<b>9</b>	<b>Изхвърляне на отпадни продукти</b>	<b>21</b>

## 1 За документацията

### 1.1 За настоящия документ

Благодарим ви за покупката на този продукт. Моля:

- Прочетете внимателно документацията, преди да пристъпите към работа с потребителския интерфейс, за да осигурите възможно най-добрата производителност на системата.
- Поискайте от монтажника да ви информира за настройките, които е използвал за конфигуриране на вашата система. Проверете дали е попълнил таблиците с настройките от монтажника. Ако НЕ го е направил, поискайте да го направи.
- Съхранявайте документацията за бъдещи справки.

#### Целева публика

Крайни потребители



#### ИНФОРМАЦИЯ

Този уред е предназначен за употреба от опитни или обучени потребители в магазини, в леката промишленост или във ферми, или за търговска и битова употреба от неспециалисти.

#### Комплект документация

Този документ е част от комплекта документация. Пълният комплект се състои от:

- **Общи мерки за безопасност:**
  - Инструкции за безопасност, които трябва да прочетете, преди да пристъпите към работа с вашата система
  - Формат: Хартия (в кутията на вътрешното тяло)
- **Ръководство за експлоатация:**
  - Кратко ръководство за основна употреба
  - Формат: Хартия (в кутията на вътрешното тяло)
- **Справочно ръководство на потребителя:**
  - Подробни инструкции "стъпка по стъпка" и обща информация за основна и разширена употреба
  - Формат: Цифрови файлове на: <http://www.daikineurope.com/support-and-manuals/product-information/>

Последни редакции на доставената документация може да са налични на регионалния уебсайт на Daikin или да ги получите чрез вашия монтажник.

Оригиналната документация е написана на английски език. Всички други езици са преводи.

## 2 Инструкции за безопасност за потребителя

Винаги спазвайте следните инструкции и норми за безопасност.

## 2.1 Препоръки за безопасна експлоатация

### ПРЕДУПРЕЖДЕНИЕ: УМЕРЕНО ЗАПАЛИМО ВЕЩЕСТВО

Хладилният агент в този модул е умерено запалим.

### ВНИМАНИЕ

Вътрешният модул съдържа радио оборудване, минималното разстояние между излъчващата част на оборудването и потребителя е 10 см.

### ВНИМАНИЕ

НЕ пъхайте пръсти, пръти или други предмети в отворите за приток и отвеждане на въздух. Когато вентилаторът се върти с висока скорост, това ще доведе до нараняване.

### ПРЕДУПРЕЖДЕНИЕ

- НЕ модифицирайте, разглобявайте, премествайте, монтирайте отново или ремонтирайте модула сами, тъй като неправилният демонтаж или монтаж може да причини токов удар или пожар. Обърнете се към вашия доставчик.
- В случай на инцидентно изтичане на охладителна течност, уверете се, че наоколо няма открити пламъци. Самият охладител е напълно безопасен, нетоксичен и умерено запалим, но той ще генерира токсичен газ, ако инцидентно изтече в помещение, където има наличие на запалим въздух от вентилаторни печки, газови котлони и др. Винаги искайте от квалифициран техник потвърждение, че мястото на утечката е ремонтирано преди да подновите експлоатацията.

### ВНИМАНИЕ

ВИНАГИ използвайте безжично дистанционно управление или друг потребителски интерфейс (ако е приложимо) за регулиране на позицията на клапите и жалузите. Когато клапите и жалузите се въртят и вие ги преместите насила с ръка, механизмът ще се счупи.

### ВНИМАНИЕ

НИКОГА не излагайте малки деца, растения или животни на прякото въздействие на въздушния поток от климатика.

### ПРЕДУПРЕЖДЕНИЕ

НЕ поставяйте бутилка с възпламеним спрей в близост до климатика и НЕ използвайте спрейове около уреда. Това може да доведе до пожар.

### ВНИМАНИЕ

НЕ експлоатирайте системата, когато използвате опушващо инсектицидно средство в стаята. Това може да причини отлагане на химикалите в уреда, което би могло да бъде опасно за здравето на хора, свръхчувствителни към химикали.

### ПРЕДУПРЕЖДЕНИЕ

- Хладилният агент в системата е безопасен и обикновено НЕ изтича. Ако в помещението изтече хладилен агент и влезе в контакт с огън от горелка, радиатор или печка, това може да доведе до образуване на пожар или вреден газ.
- Изключете всички запалими отоплителни устройства, проветрете стаята и се свържете с дилъра, от който сте закупили уреда.
- НЕ използвайте уреда, докато сервизен техник не потвърди, че участъкът на утечката е ремонтиран.

#### ПРЕДУПРЕЖДЕНИЕ

- НЕ пробивайте и не изгаряйте части от контура на хладилния агент.
- НЕ използвайте средства за почистване или за ускоряване на процеса на размразяване, различни от препоръчаните от производителя.
- Имайте предвид, че хладилният агент в системата няма миризма.

#### ПРЕДУПРЕЖДЕНИЕ

Уредът трябва да се съхранява така, че да се предотвратят механични повреди и в добре проветримо помещение без наличие на постоянно работещи източници на запалване (например открити пламъци, работещ газова уред или работещ електрически нагревател). Размерът на помещението трябва да съответства на посочения в "Общи мерки за безопасност".

#### ОПАСНОСТ: ОПАСНОСТ ОТ ТОКОВ УДАР

Преди почистване на климатика или въздушния филтър, спрете работата му и **ИЗКЛЮЧЕТЕ** електрозахранването. В противен случай е възможен токов удар и нараняване.

#### ВНИМАНИЕ

След продължително използване, проверете закрепването на уреда за евентуални повреди. Такива повреди могат да доведат до падане на уреда и нараняване.

#### ВНИМАНИЕ

НЕ се допирайте до ребрата на топлообменника. Тези ребра са остри и може да причинят нараняване.

#### ПРЕДУПРЕЖДЕНИЕ

Внимавайте със стълбите, когато работите на високо.

#### ПРЕДУПРЕЖДЕНИЕ

Неправилните почистващи препарати или процедура за почистване могат да причинят повреда на пластмасовите компоненти или утечка на вода. Пръскането на почистващ препарат върху електрически компоненти, като двигатели, може да причини повреда, дим или запалване.

#### ОПАСНОСТ: ОПАСНОСТ ОТ ТОКОВ УДАР

Преди почистване, уверете се, че сте **ИЗКЛЮЧИЛИ** уреда и сте извадили щепсела на захранващия кабел от контакта. В противен случай е възможен токов удар и нараняване.

#### ПРЕДУПРЕЖДЕНИЕ

**Спрете уреда и ИЗКЛЮЧЕТЕ захранването, ако възникне нещо необичайно (миризма на изгорено и др.).**

Оставянето на уреда при такива обстоятелства може да причини повреда, токов удар или пожар. Обърнете се към вашия доставчик.

### 3 За системата

#### ПРЕДУПРЕЖДЕНИЕ: УМЕРЕНО ЗАПАЛИМО ВЕЩЕСТВО

Хладилният агент в този модул е умерено запалим.

#### ВНИМАНИЕ

Вътрешният модул съдържа радио оборудване, минималното разстояние между излъчващата част на оборудването и потребителя е 10 см.

#### БЕЛЕЖКА

НЕ използвайте системата за други цели. За да се избегне влошаване на качеството, НЕ използвайте уреда за охлаждане на фини инструменти, храна, растения, животни или предмети на изкуството.

### 3.1 Вътрешен модул

#### ВНИМАНИЕ

НЕ пъхайте пръсти, пръти или други предмети в отворите за приток и отвеждане на въздух. Когато вентилаторът се върти с висока скорост, това ще доведе до нараняване.

**ИНФОРМАЦИЯ**

Нивото на звуковото налягане е по-малко от 70 dBA.

**ПРЕДУПРЕЖДЕНИЕ**

- НЕ модифицирайте, разглобявайте, премествайте, монтирайте отново или ремонтирайте модула сами, тъй като неправилният демонтаж или монтаж може да причини токов удар или пожар. Обърнете се към вашия доставчик.
- В случай на инцидентно изтичане на охладителна течност, уверете се, че наоколо няма открити пламъци. Самият охладител е напълно безопасен, нетоксичен и умерено запалим, но той ще генерира токсичен газ, ако инцидентно изтече в помещение, където има наличие на запалим въздух от вентилаторни печки, газови котлони и др. Винаги искайте от квалифициран техник потвърждение, че мястото на утечката е ремонтирано преди да подновите експлоатацията.

**Бутон ВКЛ/ИЗКЛ**

Ако липсва потребителският интерфейс (напр. безжично дистанционно управление), можете да използвате бутона ВКЛ/ИЗКЛ на вътрешния модул, за да стартирате/спрете експлоатацията. Когато експлоатацията се стартира чрез този бутон се използват следните настройки:

- Режим на работа = автоматичен
- Настройка на температура = 25°C
- Сила на въздушната струя = автоматично

**3.1.1 Индикаторна лампа Daikin eye**

Цветът на лампата Daikin eye се променя според режима на работа.

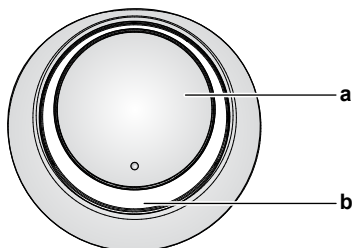

- a Бутон ON/OFF  
b Daikin eye (с приемник на инфрачервен сигнал)

Работа	Цвят на Daikin eye
Автоматично	Червено/Синьо
Охлаждане	Синьо
Отопление	Червено
Само вентилатор	Бяло
Изсушаване	Зелено
Работа с таймер	Оранжево <sup>(a)</sup>

<sup>(a)</sup> Когато се зададе работа с таймер ВКЛ/ИЗКЛ или седмичен таймер, Daikin eye периодично светва в оранжево. След като свети в оранжево около 10 секунди, светлината се връща обратно към цвета на работния режим за 3 минути. **Пример:** Когато таймерът е настроен в режим на охлаждане, Daikin eye периодично ще светва в оранжево за 10 секунди, след което ще свети в синьо 3 минути.

**3.2 За потребителския интерфейс****Безжично дистанционно управление****ИНФОРМАЦИЯ**

Вътрешният модул се доставя с безжично дистанционно управление като потребителски интерфейс. Това ръководство описва само работата с този потребителски интерфейс. Ако е свързан друг потребителски интерфейс, вижте ръководството за експлоатация на свързания потребителски интерфейс.

- Пряка слънчева светлина.** НЕ излагайте безжичното дистанционно управление на директна слънчева светлина.
- Прах.** Прахът върху предавателя или приемника на сигнали ще намали чувствителността им. Избърсвайте праха с мека кърпа.
- Флуоресцентни светлини.** Комуникацията на сигнали може да се деактивира, ако в помещението има флуоресцентни лампи. В такъв случай се обърнете към монтажника.
- Други уреди.** Ако сигналите на безжичното дистанционно управление задействат други уреди, преместете уредите някъде другаде или се консултирайте с монтажника.
- Завеси.** Уверете се, че завеси или други предмети НЕ блокират сигнала между уреда и безжичното дистанционно управление.

**БЕЛЕЖКА**

- НЕ изпускате безжичното дистанционно управление.
- НЕ допускате намокряне на безжичното дистанционно управление.

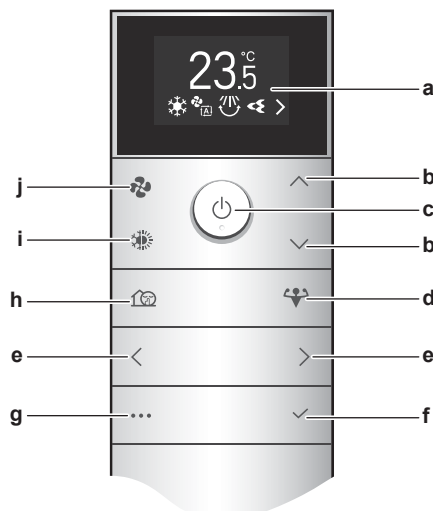
**3.2.1 Компоненти: Безжично дистанционно управление**

- a LCD дисплей  
b Бутони за повишаване/понижаване на температурата и за навигация нагоре/надолу в менюто  
c Бутон ВКЛ/ИЗКЛ  
d Бутон за работа с повишена мощност  
e Бутони за навигация наляво/надясно в менюто  
f Бутон за потвърждение  
g Бутон за главно меню  
h Безшумна работа на външния модул  
i Бутон за избор на режим (автоматичен, охлаждане, отопление, изсушаване, само вентилатор)  
j Бутон за настройка на сила на въздушната струя

## 4 Преди експлоатация

### 3.2.2 За използване на безжичното дистанционно управление

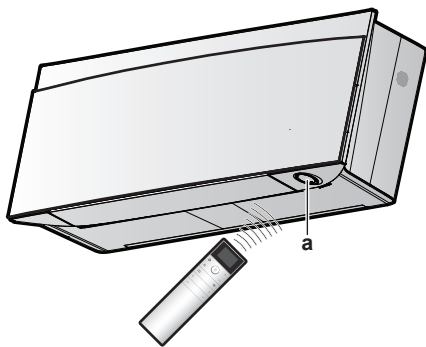

а Приемник на инфрачервен сигнал

**Бележка:** Уверете се, че няма препятствия в рамките на 500 m от приемника на сигнала. Те може да попречат на приемането от безжичното дистанционно управление.

- 1 Насочете предавателя на сигнала към приемника на инфрачервен сигнал на вътрешния модул (максималното разстояние за комуникация е 7 m).

**Резултат:** Когато вътрешният модул получи сигнал от безжичното дистанционно управление, ще чуете звук:

Звук	Описание
Бип-бип	Начало на работата.
Бип	Промяна на настройка.
Дълъг бип	Спиране на работата.

## 4 Преди експлоатация

### ИНФОРМАЦИЯ

Това ръководство съдържа само няколко настройки преди работа. За още настройки преди работа (**Пример:** настройка с безжично дистанционно управление или други настройки на вътрешен модул) вижте справочно ръководство на потребителя на <http://www.daikineurope.com/support-and-manuals/product-information/>.

### 4.1 За поставяне на батериите

Батериите издържат приблизително 1 година.

- 1 Махнете задния капак.
- 2 Поставете двете батерии едновременно.
- 3 Поставете отново капака.

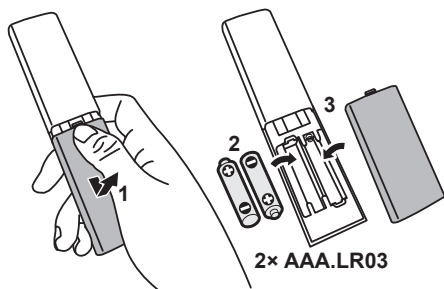

### ИНФОРМАЦИЯ

- Ниският заряд на батерията се обозначава чрез мигането на **B** на LCD дисплея (първа позиция).
- Когато батериите са изтощени, функциите на безжичното дистанционно управление са спрени и можете само да ИЗКЛЮЧИТЕ работата, всички функции на таймера са ИЗКЛЮЧЕНИ. Сменете батериите при първа възможност.
- ВИНАГИ сменяйте и двете батерии едновременно.

### 4.2 За монтиране на поставката на безжичното дистанционно управление

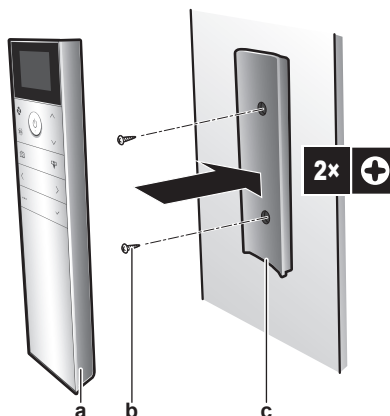

- а Безжично дистанционно управление
- б Винтове (закупуват се на място)
- в Магнитна поставка за безжично дистанционно управление

- 1 Изберете място, където сигналите ще достигат до модула.
- 2 Закрепете поставката с винтове към стената или на друго подобно място.
- 3 Окачете безжичното дистанционно управление на поставката.

### ИНФОРМАЦИЯ

Поставката за безжично дистанционно управление е магнитна. Поставката трябва да се монтира с дясната страна нагоре.

### 4.3 За включване на захранването

- 1 Включете прекъсвача.

**Резултат:** Клапите на вътрешния модул се отварят и затварят, за да се установят в референтната позиция.



### 4.4 Настройка на вътрешен модул

- 1 Влезте в главно меню с натискане на **...** и отидете до менюто за настройка на вътрешен модул с **<** и **>**. Натиснете **✓** за влизане в менюто.

Меню за настройка на вътрешен модул





- 2 Изпълнете посочените по-долу настройки.

- 3 Натиснете  за връщане към главно меню или натиснете  за изход към начален екран.

### 4.4.1 Отворете предния панел

Предният панел се отваря автоматично, когато започне работата. Когато искате да отворите предния панел при изключена работа, използвайте тази функция. **Пример:** по време на поддръжка.

#### За отваряне на предния панел чрез безжично дистанционно управление



- 1 Уверете се, че работата е изключена. Ако не е, изключете я чрез .
- 2 В менюто за настройки на вътрешния модул отидете до екрана за отваряне на предния панел с помощта на  и .

Екран за отваряне на предния панел



- 3 Натиснете  за потвърждение.

**Резултат:** Предният панел се отваря.

- 4 Натиснете  отново за затваряне на предния панел или натиснете  за връщане към начален екран.

### 4.4.2 Безжична LAN връзка

Просто свържете вашия уред към домашната ви мрежа и изтеглете приложението, за да смените термостата, да зададете температурни графици, да прегледате консумацията на енергия.

За подробности относно спецификациите, методите за настройка, често задавани въпроси, съвети за отстраняване на неизправности, посетете [app.daikineurope.com](http://app.daikineurope.com).



Клиентът отговаря за осигуряване на:

- Смартфон или таблет с минимална поддържана версия на Android или iOS, посочена в [app.daikineurope.com](http://app.daikineurope.com).
- Интернет връзка и комуникационно устройство от рода на модем, рутер и др.
- Точка за достъп до безжична LAN
- Инсталиране на безплатно приложение ONESTA

**Бележка:** Ако е необходимо, SSID (Service Set Identifier) и KEY (парола) са разположени на уреда.

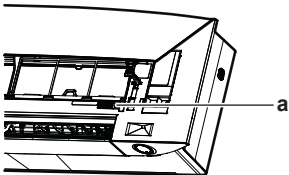

a Етикет със SSID и KEY

### Предпазни мерки при използване на безжичната LAN





НЕ използвайте в близост до:

- **Медицинско оборудване.** Напр., лица, използващи сърдечни пейсмейкъри или дефибрилатори. Този продукт може да причини електромагнитни смущения.
- **Оборудване с автоматично управление.** Напр., автоматични врати или пожарни аларми. Този продукт може да причини неизправно поведение на оборудването.
- **Микровълнова фурна.** Може да засегне безжичните LAN комуникации.

### За инсталиране на приложението ONESTA



- 1 Отворете:
  - Google Play за уреди с Android.
  - App Store за уреди с iOS.
- 2 Търсене на "ONESTA".
- 3 Следвайте указанията от екрана за инсталиране.

### Търсете директно в приложението с помощта на QR на дисплея на безжичното дистанционно управление

- 1 Влезте в главно меню с натискане на  и отидете до менюто за настройка на безжично дистанционно управление с  и .
- 2 Натиснете  за влизане в менюто.

### Меню с настройки на безжично дистанционно управление



- 3 Отидете до екрана с QR код чрез  и .
- 4 Сканирайте QR кода със смартфон или други смарт устройства.

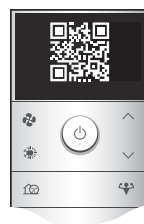

**Резултат:** QR кодът ще ви пренасочи към App Store или Google Play.



- 5 Следвайте указанията от екрана за инсталиране.



### ИНФОРМАЦИЯ

Ако QR кодът е труден за четене, превключете показания QR код с помощта на  или , после опитайте отново.

### За установяване на безжична връзка

Има две опции за свързване на безжичния адаптер към вашата домашна мрежа.

- Използване на смарт устройство (смартфон, таблет) и SSID (Service Set Identifier) и KEY (парола)
- Използване на бутона WPS (Wi-Fi Protected Setup) на вашия Wi-Fi рутер.

## 4 Преди експлоатация





За повече информация и често задавани въпроси вижте [app.daikineurope.com](http://app.daikineurope.com).

**Бележка:** Настройката се извършва от безжичното дистанционно управление в менюто за настройки на безжична LAN. По време на настройката винаги насочвайте безжичното дистанционно управление към приемника на инфрачервен сигнал на уреда.

### ИНФОРМАЦИЯ

Спрете работата на уреда, преди да настройвате безжичната връзка. Съединенията НЕ МОЖЕ да се правят, когато уредът работи.



- 1 Спрете работата на уреда, преди да настройвате безжичната връзка.
- 2 Уверете се, че безжичният рутер е достатъчно близо до уреда и нищо не пречи на сигнала.

Меню	Описание
	<ul style="list-style-type: none"><li>▪ ON = Безжична LAN ВКЛ (AP режим/RUN режим (SSID + KEY) настройка за свързване)</li><li>▪ OFF = Безжична LAN ИЗКЛ</li></ul>
	Изход към меню за настройка
	Настройка на WPS свързване
	Връщане към фабрична настройка
	Проверка на статус на свързване

### За свързване на безжичната LAN към вашата домашна мрежа



Възможно е свързване на безжичния адаптер към вашата домашна мрежа чрез:

- WPS (Wi-Fi Protected Setup) бутон на рутера (ако има такъв),
- The SSID (Service Set Identifier) и KEY (парола) - разположени на уреда.

- 1 В менюто за настройки на вътрешния модул отидете до екрана за настройка на безжична LAN връзка с помощта на  и . Натиснете  за влизане в менюто.

#### Настройка на безжична LAN връзка



- 2 Променете настройката на ON чрез  и . Натиснете  за потвърждаване на избора.

#### Сигнал на безжична LAN ВКЛ





#### Сигнал на безжична LAN ИЗКЛ



**Резултат:** Анимация на връзката се показва на екрана за 5 секунди и се извежда екранът за състоянието на безжичната LAN.

- 3 Продължете настройката, като използвате бутона WPS или SSID и KEY.

#### За свързване чрез WPS бутон

- 1 Отидете до екрана WPS с  и . Натиснете  за потвърждаване на избора.

**Резултат:** Цветът на Daikin eye се променя между оранжево и частично зелено.

#### WPS настройка



- 2 Натиснете бутона WPS на комуникационното устройство (напр. рутер) в рамките на 1 минута. Вижте ръководството за експлоатация на комуникационното устройство.

**Резултат:** Ако връзката е успешна, цветът на Daikin eye се променя между синьо и частично зелено.

### ИНФОРМАЦИЯ



Ако свързването с вашия рутер не е възможно, опитайте процедура "За свързване чрез SSID и KEY номер" [8].

- 3 Натиснете  за връщане към началния екран или използвайте екрана ИЗХОД за връщане към "меню за настройка на вътрешен модул".

#### За свързване чрез SSID и KEY номер

- 1 Отворете приложението ONECTA на вашето смарт устройство и следвайте стъпките на екрана.
- 2 Уверете се, че смарт устройството е свързано към същата безжична мрежа, както уредът.
- 3 Проверете дали връзката е била успешна (вижте "За потвърждаване на статуса на безжичната връзка" [8]).
- 4 Натиснете  за връщане към началния екран или използвайте екрана ИЗХОД за връщане към "меню за настройка на вътрешен модул".

#### За потвърждаване на статуса на безжичната връзка

- 1 Отидете до екрана за статус чрез  и . Натиснете  за потвърждение.

#### Екран за статус



- 2 Проверете Daikin eye.

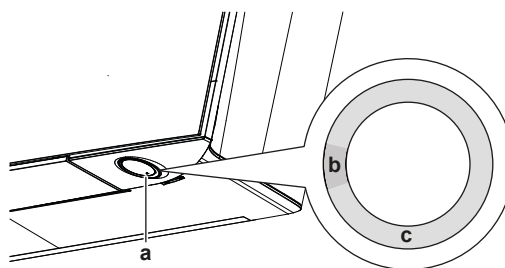

- a Daikin eye
- b Частично зелено
- c Червено, оранжево или синьо



Цветът на Daikin eye се променя между частично зелено и...	...тогава безжичният адаптер е...
Червено	не е свързан
оранжево	работи и е готов за свързване към домашната мрежа чрез WPS бутон на рутера; вижте "За свързване чрез WPS бутон" [▶ 8].
синьо	свързана към домашната мрежа: <ul style="list-style-type: none"> <li>чрез SSID + KEY.</li> </ul> или <ul style="list-style-type: none"> <li>чрез бутон WPS на рутера.</li> </ul>

3 Натиснете за връщане към началния екран или използвайте екрана ИЗХОД за връщане към менюто за настройка на вътрешен модул.

### За връщане на настройката на връзката обратно към фабричната настройка по подразбиране

Върнете настройката на връзката обратно към фабричната настройка по подразбиране, ако искате да:

- прекъснете връзката между безжичната LAN и комуникационното устройство (напр., рутер) или смарт устройството.
- повторите настройката, ако свързването е било неуспешно.

1 Отидете до екрана за НУЛИРАНЕ чрез и . Натиснете за потвърждаване на избора.

**Резултат:** Настройката се връща към фабричната настройка по подразбиране.

#### Екран за нулиране



2 Натиснете за връщане към началния екран или използвайте екрана ИЗХОД за връщане към менюто за настройка на вътрешен модул.

### За изключване на безжичната LAN връзка

1 Влезте в менюто за настройка на безжична LAN връзка и променете настройката на OFF чрез и . Натиснете за потвърждаване на избора.

**Резултат:** Цветът на Daikin eye се променя между зелено и бяло. Комуникацията е изключена.

### 4.4.3 Функция за вертикална въздушна струя

Тази функция осигурява оптимално разпределение на въздушната струя и температурата в режим на отопление. Можете да изключите тази функция, в случай че под уреда има мебели или друг предмет.

Вертикална въздушна струя ИЗКЛ



Вертикална въздушна струя ВКЛ



### За ВКЛЮЧВАНЕ или ИЗКЛЮЧВАНЕ на функцията за вертикална въздушна струя

1 В менюто за настройки на вътрешния модул отидете до екрана за настройка на вертикална посока на въздушната струя с помощта на и .

Функция за вертикална въздушна струя ВКЛ



Функция за вертикална въздушна струя ИЗКЛ



2 Променете настройката чрез и .

3 Натиснете за потвърждаване на избора.

4 Натиснете отново за връщане към главно меню или натиснете за изход към начален екран.

## 5 Експлоатация

### ИНФОРМАЦИЯ

Вътрешният модул се доставя с безжично дистанционно управление като потребителски интерфейс. Това ръководство описва само работата с този потребителски интерфейс. Ако е свързан друг потребителски интерфейс, вижте ръководството за експлоатация на свързания потребителски интерфейс.

### 5.1 Работен диапазон

За безопасна и ефикасна експлоатация, използвайте системата в следния диапазон на температурата и влажността.

	Охлаждане и подсушаване <sup>(a)(b)</sup>	Отопление <sup>(a)</sup>
Външна температура за модели RXJ	-10~50°C DB	-20~24°C DB -21~18°C WB
Външна температура за модели 2MXM, 3MXM, 4MXM, 5MXM	-10~46°C DB	-15~24°C DB -15~18°C WB
Вътрешна температура	18~37°C DB 14~28°C WB	10~30°C DB
Вътрешна влажност	≤80% <sup>(a)</sup>	—

<sup>(a)</sup> Предпазно устройство може да спре работата на системата, ако модулът работи извън своя работен диапазон.

<sup>(b)</sup> Може да възникне кондензация и капене на вода, ако модулът работи извън своя работен диапазон.





### 5.2 Режим на работа и точка на задаване на температура

**Кога.** Регулирайте режима на работа на системата и задайте температурата, когато искате да:

- Отоплявате или охлаждаете помещение
- Обдухвате помещение без отопление или охлаждане
- Намалите влажността в помещение

**Какво.** Системата работи различно, в зависимост от избора на потребителя.

## 5 Експлоатация



Настройка	Описание
Автоматично 	Системата охлажда или затопля помещението до точката на задаване на температурата. Тя превключва автоматично между охлаждане и отопление, ако е необходимо.
Охлаждане 	Системата охлажда помещението до точката на задаване на температурата.
Отопление 	Системата затопля помещението до точката на задаване на температурата. <b>Спомагателно нагриване</b> Тази функция е автоматична; тя бързо загрева вашия дом при стартиране на уреда в режим на отопление.
Само вентилатор 	Системата само контролира въздушната струя (сила и посока). По време на този режим НЕ можете да задавате температурата.
Изсушаване 	Системата намалява влажността в помещението. По време на този режим НЕ можете да задавате температурата.

### Допълнителна информация:

- **Външна температура.** Ефектът от охлаждането или отоплението намалява, когато външната температура е прекомерно висока или ниска.
- **Режим на размразяване.** При работа в режим на отопление, по външния модул може да се появи скреж и да се влоши отоплителния капацитет. В такъв случай, системата автоматично превключва към работа в режим на размразяване, за да се отстрани скрежът. По време на размразяването, горещ въздух НЕ излиза от вътрешния модул.
- **Сензор за влажност.** Управлявайте влажността, като намалявате влажността по време на процеса на охлаждане.





### 5.2.1 За стартиране/спиране на режим на работа и за задаване на температурата

#### Режим на работа



- 1 Натиснете  за влизане в менюто за режим на работа "въртележка". При неколккратно натискане на , режимът ще се промени както следва:





#### ИНФОРМАЦИЯ

- В менюто за режим "въртележка" можете също да навигирате в двете посоки, като използвате  и  или  и .
- Менюто за режим "въртележка" винаги ще стартира с текущата активна настройка.

- 2 Натиснете  за стартиране на работата.
- 3 Началният екран се променя, както следва и лампата за индикация на Daikin eye светва.

Начален екран, когато уредът е включен по време на...		
отопление, охлаждане, автоматична работа	работа в режим на изсушаване	работа в режим само вентилатор
		

#### Точка на заявка за температура

- 4 Натиснете  или  един или повече пъти, за да намалите или увеличите **зададената точка за температура**.

Работа в режим на охлаждане	Работа в режим на отопление	Автоматичен режим	Работа в режим на изсушаване или само вентилатор
18~32°C	10~30°C	18~30°C	Няма зададена точка <sup>(a)</sup>

<sup>(a)</sup> При използване на режим на **изсушаване** или **само вентилатор**, НЕ можете да регулирате температурата.

- 5 Натиснете  за спиране на работата.

**Резултат:** Началният екран се променя, както следва и лампата за индикация на Daikin eye изгасва.

#### Начален екран при изключен уред





## 5.3 Сила на въздушната струя

### ИНФОРМАЦИЯ

- При използване на режим на изсушаване НЕ можете да регулирате силата на въздушната струя.
- Силата на въздушната струя в режим на отопление ще намалее, за да се избегне генерирането на студена въздушна струя. Когато температурата на въздушната струя се повиши, работата ще продължи със зададената сила на въздушната струя.

Можете да регулирате силата, с която въздухът излиза от вътрешния модул.



Настройка	Описание
Обороти на вентилатора 1~5 	5 нива на сила на въздушната струя, от слабо до силно.
Автоматично 	Вътрешният модул регулира оборотите на вентилатора си според зададената точка и температурата в помещението.
Безшумна работа на вътрешния модул 	За намаляване на шума, идващ от вътрешния модул (Пример: нощем)

**И** ИНФОРМАЦИЯ





Ако модулът достигне зададената точка на температурата:

- в режим на охлаждане или автоматичен режим. Вентилаторът ще спре да работи.
- в режим на отопление. Вентилаторът ще работи със слаба сила на въздушната струя.

**5.3.1 За регулиране на силата на въздушната струя**

- 1 Натиснете  за влизане в менюто за "въртележка" на сила на въздушната струя. При неколккратно натискане на , режимът ще се промени както следва:

**И** ИНФОРМАЦИЯ

- В менюто за режим "въртележка" можете също да навигирате в двете посоки, като използвате  и  или  и .
- Менюто за режим "въртележка" винаги ще стартира с текущата активна настройка.

**5.4 Посока на въздушната струя**

Посоката на въздушната струя е посоката, в която вътрешният модул духа въздух. Системата прави това чрез движение на хоризонталните ребра (клапи) или на вертикалните ребра (жалузи). Регулирайте посоката на въздушната струя според желанието със завъртане или във фиксирано положение.

Настройка	Посока на въздушната струя
Автоматично вертикално завъртане 	Премества хоризонталните ребра (клапи) нагоре и надолу.
Автоматично хоризонтално завъртане 	Премества вертикалните ребра (жалузи) от страна на страна.
3-D посока на въздушната струя 	Мести се редуващо се нагоре и надолу и от страна на страна
	Остава във фиксирано положение.

**!** ВНИМАНИЕ

ВИНАГИ използвайте безжично дистанционно управление или друг потребителски интерфейс (ако е приложимо) за регулиране на позицията на клапите и жалузите. Когато клапите и жалузите се въртят и вие ги преместите насилно с ръка, механизмът ще се счупи.

Диапазонът на движение на клапите варира според режима на работа. Клапата ще спре в горно положение, когато силата на въздушната струя се промени на слаба по време на настройката на завъртане нагоре и надолу.

**Комфортна въздушна струя**

Уредът ще промени автоматично посоката на въздушната струя за бързо охлаждане или затопляне на въздуха в стаята по-ефективно. Директната въздушна струя от уреда ще се усеща по-малко.

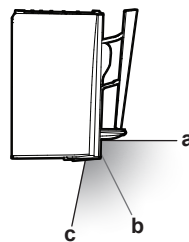

- a Диапазон на клапата в режим на охлаждане и подсушаване
- b Позиция на клапата в режим на отопление (вертикална въздушна струя ИЗКЛ)
- c Позиция на клапата в режим на отопление (вертикална въздушна струя ИЗКЛ)

**При охлаждане и подсушаване**

Посоката на въздушния поток ще се промени така, че въздухът да се разпространи по тавана.

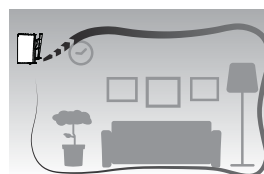
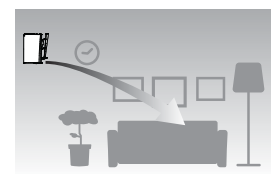
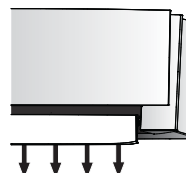
**Комфортна въздушна струя активна****Комфортна въздушна струя деактивирана****При отопление**

Посоката на въздушния поток ще се промени така, че въздухът да се разпространи по пода.

Ако функцията за вертикална въздушна струя е ВКЛ: Уредът разпознава помещението и температурата на пода, след което автоматично избира 1 от 3-те посоки на въздушната струя (затопляне на пространството, надолу, вертикална).

Ако функцията за вертикална въздушна струя е ИЗКЛ: Вентилаторът ще работи с посоки на въздушната струя надолу.

Въздушна струя за затопляне на пространството	Посока на въздушната струя надолу	Вертикална посока на въздушната струя
		

**И** ИНФОРМАЦИЯ

Ако искате да деактивирате функцията за вертикална въздушна струя (например, ако има мебели или друг предмет под уреда), вижте "За ВКЛЮЧВАНЕ или ИЗКЛЮЧВАНЕ на функцията за вертикална въздушна струя" [► 9]. Ако функцията за вертикална въздушна струя е деактивирана, посоката на въздушната струя се задава надолу.

## 5 Експлоатация

### **i** ИНФОРМАЦИЯ

Режимите на повишена мощност и комфортна въздушна струя НЕ могат да се използват едновременно. Приоритет получава последната избрана функция. Ако се избере автоматично вертикално завъртане, функцията за комфортна въздушна струя ще се отмени.

- 1 Влезте в главно меню с натискане на и отидете до менюто за настройка на посока на въздушната струя с и . Натиснете за влизане в менюто.

#### Меню за настройка на посока на въздушната струя



- 2 В това меню изпълнете следните настройки на въздушната струя. Натиснете за връщане към главно меню или натиснете за изход към начален екран.

### 5.4.1 За регулиране на вертикалната посока на въздушната струя

- 1 В менюто за настройки на посока на въздушната струя отидете до екрана за настройка на вертикална посока на въздушната струя с помощта на и .
- 2 Променете настройката чрез и .

#### Вертикална посока на въздушната струя - завъртане



#### Вертикална посока на въздушната струя - фиксирано



- 3 За **вертикално завъртане**. Натиснете за потвърждаване на избора.

**Резултат:** се показва на долния ред на началния екран. Клапите (хоризонталните ребра) започват да се завъртат.

- 4 За **фиксирано положение**. Натиснете , когато клапите достигнат желаното положение.

**Резултат:** изчезва от долния ред на началния екран. Клапите ще спрат да се движат.

### 5.4.2 За регулиране на хоризонталната посока на въздушната струя

- 1 В менюто за настройки на посока на въздушната струя отидете до екрана за настройка на хоризонтална посока на въздушната струя с помощта на и .
- 2 Променете настройката чрез и .

#### Хоризонтална посока на въздушната струя - завъртане

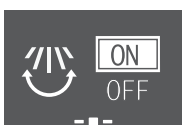

#### Хоризонтална посока на въздушната струя - фиксирано



- 3 За **хоризонтално завъртане**. Натиснете за потвърждаване на избора.

**Резултат:** се показва на долния ред на началния екран. Жалузите (вертикалните ребра) започват да се завъртат.

- 4 За **фиксирано положение**. Натиснете , когато жалузите достигнат желаното положение.

**Резултат:** изчезва от долния ред на началния екран. Жалузите ще спрат да се движат.

### **i** ИНФОРМАЦИЯ

Когато модулът е монтиран в ъгъла на стая, посоката на жалузите трябва да е встрани от стената. Ефективността ще падне, ако стената блокира въздуха.

### 5.4.3 За използване на 3D посока на въздушната струя

- 1 Настройте вертикалната и хоризонталната посока на въздушната струя на ON.
- 2 **3D** се показва на долния ред на началния екран. Клапите (хоризонталните ребра) и жалузите (вертикалните ребра) започват да се завъртат.

#### Вертикална въздушна струя ВКЛ



#### Хоризонтална въздушна струя ВКЛ

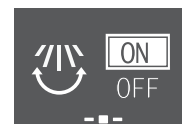

- 3 За използване на фиксирано положение задайте вертикалната и хоризонталната посока на въздушната струя на OFF, когато клапите и жалузите достигнат желаното положение.

**Резултат:** **3D** изчезва от долния ред на началния екран. Клапите и жалузите ще спрат да се движат.

### 5.4.4 За стартиране/спиране на работа с комфортна настройка на въздушната струя

- 1 В менюто за настройки на посока на въздушната струя отидете до екрана за настройка на комфортна въздушна струя с помощта на и .

- 2 Променете настройката чрез и .

#### Комфортна въздушна струя активна

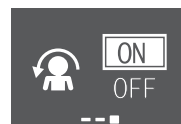

#### Комфортна въздушна струя деактивирана

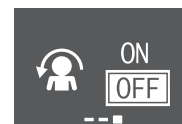

- 3 Натиснете за потвърждаване на избора.

**Резултат:** **Комфортна въздушна струя активна:** се показва на долния ред на началния екран.

**Резултат:** **Комфортна въздушна струя деактивирана:** изчезва от долния ред на началния екран.

## 5.5 Работа в режим Intelligent eye

Системата автоматично регулира посоката на въздушната струя и температурата в зависимост от разпознаването на човешкото движение, за да избегне директния контакт с хора. Ако в продължение на 20 минути в стаята няма движение, работата автоматично преминава към режим на икономия на енергия:

### За сензора Intelligent eye



#### БЕЛЕЖКА

- НЕ удряйте и не натискайте със сила сензора Intelligent eye. Това може да доведе до неизправност.
- НЕ поставяйте големи предмети в близост до сензора Intelligent eye.



#### ИНФОРМАЦИЯ

Нощен режим (таймер ИЗКЛ) НЕ МОЖЕ да се използва едновременно с работа в режим Intelligent eye.

- Диапазон на разпознаване.** До 9 м.
- Чувствителност на разпознаване.** Променя се според разположението, броя на хората в помещението, температурния диапазон и др.
- Грешки при разпознаване.** Сензорът може погрешно да възприеме домашни животни, слънчева светлина, развяващи се завеси и др.

### 5.5.1 За стартиране/спиране на работа в режим Intelligent eye

- Натиснете за влизане в главно меню и се придвижете до екрана на Intelligent eye с и .
- Променете настройката чрез и .

Intelligent eye активен

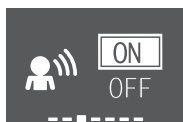

Intelligent eye деактивиран



- Натиснете за потвърждаване на избора.

**Резултат:** Intelligent eye **активен:** се показва на долния ред на началния екран.

**Резултат:** Intelligent eye **деактивиран:** изчезва от долния ред на началния екран.

## 5.6 Режим Powerful

Този режим бързо максимизира ефекта от охлаждането/отоплението във всеки режим на работа. Можете да постигнете максимален капацитет.



#### ИНФОРМАЦИЯ

Режимът на повишена мощност НЕ може да се използва съвместно с работа в режим Есопо, комфортна въздушна струя и безшумна работа на външния модул. Приоритет получава последната избрана функция.

Режимът на повишена мощност НЕ увеличава капацитета на климатика, ако той вече работи с максималната си мощност.

### 5.6.1 За стартиране/спиране на работа в режим Powerful

- Натиснете за влизане в диалоговото меню за режим на повишена мощност.
- Натиснете или и за активиране или деактивиране на функцията.

**Резултат:** **Активна работа** в режим на повишена мощност: се показва на долния ред на началния екран.

**Резултат:** **Деактивирана работа** в режим на повишена мощност: изчезва от долния ред на началния екран.

Активна работа в режим на повишена мощност



Деактивирана работа в режим на повишена мощност



#### ИНФОРМАЦИЯ

- Режим на повишена мощност може да се задава само при работещ уред; символът на екрана показва, че функцията в момента е забранена.
- Ако натиснете или ако промените режима на работа, операцията се отменя; изчезва от дъното на началния екран.

## 5.7 Есопо (икономична) работа

Това е функция, която позволява ефективна работа чрез ограничаване на максималния разход на енергия. Тази функция е полезна в случаи, когато трябва да се внимава прекъсвачът на веригата да не се задейства при едновременна работа на продукта с други уреди.



#### ИНФОРМАЦИЯ

- Повишена мощност и Есопо НЕ могат да се използват едновременно. Приоритет получава последната избрана функция.
- Режим Есопо намалява разхода на енергия на външния модул чрез ограничаване на скоростта на въртене на компресора. Разходът на енергия може да не спадне в режим Есопо, ако нивото на консумация на енергия вече е достатъчно ниско.

### 5.7.1 За стартиране/спиране на работа в режим Есопо

- Натиснете за влизане в главно меню и се придвижете до екрана за икономичен режим с и .
- Променете настройката чрез и .

Активна работа в икономичен режим



Деактивирана работа в икономичен режим





- Натиснете за потвърждаване на избора.

**Резултат:** **Активна работа** в икономичен режим: се показва на долния ред на началния екран.

## 5 Експлоатация

**Резултат:** Деактивирана работа в икономичен режим:  изчезва от долния ред на началния екран.

### ИНФОРМАЦИЯ

- Икономичен режим може да се задава само при работещ уред; символът  на екрана показва, че функцията в момента е забранена.
- Ако натиснете , ако промените режима на работа на само вентилатор или ако зададете режим на повишена мощност, работата в икономичен режим се отменя;  изчезва от дъното на началния екран.

## 5.8 Безшумна работа на външния модул

Използвайте режим Безшумна работа на външния модул, когато искате да понижите нивото на шума на външния модул.

**Пример:** Нощем.

### ИНФОРМАЦИЯ

- Режимите на повишена мощност и Безшумна работа на външния модул не могат да се използват едновременно. Приоритет получава последната избрана функция.
- Тази функция е достъпна само в режимите на автоматична работа, охлаждане и отопление.
- Безшумната работа на външния модул ограничава скоростта на въртене на компресора. Ако скоростта на въртене на компресора е вече ниска, безшумната работа на външния модул **НЯМА** да намали още скоростта на въртене.

### 5.8.1 За стартиране/спиране на режим Безшумна работа на външния модул

- Натиснете  за влизане в диалоговото меню за режим безшумна работа на външния модул.

**Активна безшумна работа на външния модул**





**Деактивирана безшумна работа на външния модул**



- Натиснете  или  и  за активиране или деактивиране на функцията.

**Резултат:** Активна безшумна работа на външния модул:  се показва на долния ред на началния екран.

**Резултат:** Деактивирана безшумна работа на външния модул:  изчезва от долния ред на началния екран.

**Бележка:**  остава на началния екран дори и ако изключите уреда чрез безжично дистанционно управление или превключвателя ON/OFF на вътрешния модул.



## 5.9 Работа в режим на флаш стример (пречистване на въздуха)

Streamer генерира високоскоростни електрони с висока окислителна мощност, намалявайки лошите миризми. Заедно с дезодориращия филтър от титаниев апатит и въздушните филтри пречиства въздуха в стаята.

### ИНФОРМАЦИЯ

- Високоскоростните електрони се генерират и абсорбират в уреда, за да се осигури безопасна работа.
- Изпускането от Streamer може да генерира съкращен звук.
- Ако въздушната струя отслабне, изпускането от Streamer може да спре временно, за да не се допуска миризмата на озон.

### 5.9.1 За стартиране/спиране на работа в режим на флаш стример (пречистване на въздуха)

- Натиснете  за влизане в главното меню. Екранът Flash Streamer е на първа позиция на главното меню.
- Променете настройката чрез  и .

**Активна работа в режим Flash Streamer**

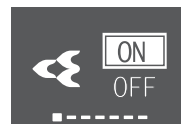

**Деактивирана работа в режим Flash Streamer**







- Натиснете  за потвърждаване на избора.

**Резултат:** Активна работа в режим Flash Streamer:  се показва на долния ред на началния екран.



**Резултат:** Деактивирана работа в режим Flash Streamer:  изчезва от долния ред на началния екран.

## 5.10 Настройка на часовник и таймер

- Влезте в главно меню с натискане на  и отидете до менюто за настройка на часовник и таймер с  и . Натиснете  за влизане в менюто.

**Меню за настройка на часовник и таймер**





- В това меню изпълнете следните настройки на часовник и таймер. Натиснете  за връщане към главно меню или натиснете  за изход към начален екран.

### 5.10.1 Настройка на часовника

Ако вътрешният часовник на вътрешния модул HE е сверен точно, ON таймер, OFF таймер и седмичен таймер няма да работят правилно. Часовникът трябва да се настрои отново:

- След като прекъсвач на веригата е изключил уреда.
- След спиране на тока.
- След смяна на батериите в безжичното дистанционно управление.

#### Настройка на часовника

- В менюто за настройки на часовник и таймер отидете до екрана за настройка на часовника с помощта на  и . Влезте в настройката с .

**Настройка на часовник** (показва текущата настройка на часовника)



**Бележка:** Ако още не е настроено времето, първо влезте в настройка на часовника. Настройването на таймера няма да работи, докато часовникът не бъде настроен.

- Сменете деня от седмицата чрез и .

**Настройка на деня от седмицата**



- Отидете в настройката на часовете с .

**Настройка на часовете**

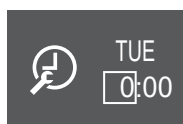

- Променете настройката чрез и (24-часов формат).
- Отидете в настройката на минутите с .

**Настройка на минутите**



- Променете настройката чрез и .

### 5.10.2 Работа в режим ON/OFF таймер

Функциите на таймера са полезни при автоматично включване/изключване на климатика нощем или сутрин. Можете също така да използвате комбинация от OFF таймер и ON таймер.

#### ИНФОРМАЦИЯ

Програмирайте отново таймера в случай на:

- Изключване на уреда от прекъсвач.
- Спиране на захранването.
- След смяна на батериите в безжичното дистанционно управление, дистанционното управление запазва настройката на времето за таймера за включване/изключване, но таймерът се отменя.

#### ИНФОРМАЦИЯ

Часовникът ТРЯБВА да се настрои правилно преди използване на таймерните функции. Вижте "[Настройка на часовника](#)" [▶ 14].

### За стартиране/спиране на работа в режим OFF timer

- В менюто за настройки на часовник и таймер отидете до екрана за ИЗКЛ. таймер с помощта на и .

Деактивиран ИЗКЛ. таймер



ИЗКЛ. таймер е настроен на 7:00

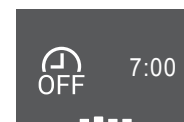

- Натиснете за влизане в менюто за настройка на ИЗКЛ. таймер.

**Резултат:** Когато настроите таймера за изключване за първи път, се показва текущото време, закръглено нагоре до 10-минутен интервал.

**Резултат:** Когато таймерът за изключване вече е настроен, се показва последната настройка.

- Променете CANCEL на TIME чрез .
- Отидете в настройката на часовете с и променете настройката на часовете с и в 24-часов формат.
- Отидете в настройката на минутите с и променете настройката на минутите с и с 10-минутен интервал.

Променете  
CANCEL на TIME

Задаване на  
часове

Задаване на  
минути

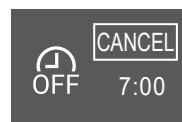

- Натиснете за потвърждаване на избора.

**Резултат:** се показва на долния ред на началния екран. Зададеното време се показва на екрана на ИЗКЛ. таймера в главното меню. Daikin eye свети в оранжево. Уредът ще се изключи в зададеното време.

- За отмяна** на настройката на таймера отидете в менюто за настройка на ИЗКЛ. таймер и променете TIME на CANCEL.

**Резултат:** изчезва от долния ред на началния екран. На екрана на ИЗКЛ. таймера в главното меню не се показва време. Daikin eye престава да свети в оранжево.

#### ИНФОРМАЦИЯ

Когато зададете ON/OFF timer, настройката на часа се запазва в паметта. След смяна на батериите в безжичното дистанционно управление, дистанционното управление запазва настройката на времето за таймера за включване/изключване, но таймерът се отменя.

#### Режим на нощна настройка

Когато е зададен ИЗКЛ. таймер, климатикът автоматично регулира температурната настройка (0,5°C нагоре в режим охлаждане, 2,0°C надолу в режим отопление), за да ви предпази от прекомерно охлаждане/затопляне и осигурява комфортна настройка по време на сън.

### За стартиране/спиране на работа в режим ON timer

- В менюто за настройки на часовник и таймер отидете до екрана за ВКЛ. таймер с помощта на и .

## 5 Експлоатация

Деактивиран ВКЛ. таймер



ВКЛ. таймер е настроен на 14:00



- 2 Натиснете за влизане в менюто за настройка на ВКЛ. таймер.

**Резултат:** Когато настройвате таймера за включване за първи път, се показва текущото време, закръглено нагоре до 10-минутен интервал.

**Резултат:** Когато таймерът за включване вече е настроен, се показва последната настройка.

- 3 Променете CANCEL на TIME чрез .
- 4 Отидете в настройката на часовете с и променете настройката на часовете с и в 24-часов формат.
- 5 Отидете в настройката на минутите с и променете настройката на минутите с и с 10-минутен интервал.

Променете CANCEL на TIME



Задаване на часове

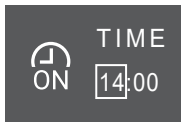

Задаване на минути

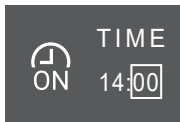

- 6 Натиснете за потвърждаване на избора.

**Резултат:** се показва на долния ред на началния екран. Зададеното време се показва на екрана на ВКЛ. таймера в главното меню. Daikin eye свети в оранжево. Уредът ще се включи в зададеното време.

- 7 За отмяна на настройката на таймера отидете в менюто за настройка на ВКЛ. таймер и променете TIME на CANCEL.

**Резултат:** изчезва от долния ред на началния екран. На екрана на ВКЛ. таймера в главното меню не се показва време. Daikin eye престава да свети в оранжево.

### За комбиниране на ON таймер и OFF таймер

- 1 За настройване на таймерите, вижте "За стартиране/спиране на работа в режим OFF timer" [▶ 15] и "За стартиране/спиране на работа в режим ON timer" [▶ 15].

**Резултат:** и се показват на долния ред на началния екран.

Показва се	Текущо време	Задай докато...	Работа
14:00	6:00	уредът работи.	Спира в 7:00 и стартира в 14:00.
7:00		уредът НЕ работи.	Стартира в 14:00.

### 5.10.3 Седмична работа на таймера

За всеки ден от седмицата могат да бъдат запазени до 4 таймерни настройки.

**Пример:** Създайте различна настройка от понеделник до петък и различни настройки за уикендите.

### ИНФОРМАЦИЯ

Следната процедура за настройка е само за безжичното дистанционно управление. Въпреки това препоръчваме да извършите настройката на седмичния таймер с помощта на приложението ONECTA. За повече информация вижте "4.4.2 Безжична LAN връзка" [▶ 7].

Ден от седмицата	Примерна настройка
Понеделник~Петък	
Събота	—
Неделя	

- **Настройка ON-ON-ON-ON.** Дава възможност за настройване на график и температура.
- **Настройка OFF-OFF-OFF-OFF.** Само времето за изключване може да се задава за всеки ден.

**Бележка:** Не забравяйте да насочите безжичното дистанционно управление към вътрешния модул и проверете за потвърдителен звуков сигнал, когато настройвате работа на седмичен таймер.

### ИНФОРМАЦИЯ

Часовникът ТРЯБВА да се настрои правилно преди използване на таймерните функции. Вижте "Настройка на часовника" [▶ 14].

### ИНФОРМАЦИЯ

- Седмичният таймер и OFF/ON таймер НЕ могат да се използват едновременно. Работата в режим OFF/ON таймер има приоритет. Седмичният таймер ще премине в състояние на готовност и ще излезе от началния екран. Когато OFF/ON таймер изтече, седмичният таймер се активира.
- Денят от седмицата, режим OFF/ON таймер, часът и температурата (само за режим ON таймер) могат да се задават чрез седмичния таймер. Останалите настройки се базират на предишната настройка на ON таймер.

### За задаване на режим на седмична работа на таймера

- 1 В менюто за настройки на часовник и таймер отидете до екрана за настройки на седмичен таймер с помощта на и .
- 2 Променете OFF на ON чрез и , след това натиснете за потвърждаване на избора.

**Резултат:** Daikin eye свети в оранжево. Ще се покажат настройките за първия ден от седмицата (4 записа за всеки ден).

Деактивиран седмичен таймер



Активен седмичен таймер





- 3 Придвигнете се между дните чрез и . Придвигнете се между 4-те записа чрез и .

Пример:



Празно поле – няма настройка за понеделник  
 Уредът **стартира**: във вторник в 16:50 часа с зададена температура 25°C  
 Уредът спира: в сряда в 8:00 часа

- 4 Натиснете за влизане в настройката.  
 5 Променете настройката на ON, OFF или DEL.

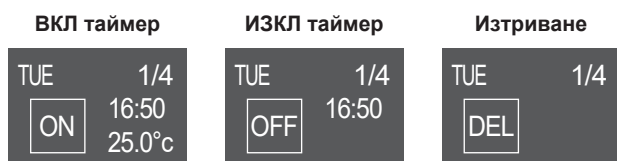

Уредът стартира в зададено време и със зададена температура.  
 Уредът спира да работи в зададеното време.  
 Изтрива този запис

#### ИЗКЛ/ВКЛ таймер

- 6 Отидете в настройката на часовете с и променете настройката на часовете с и в 24-часов формат.  
 7 Отидете в настройката на минутите с и променете настройката на минутите с и с 10-минутен интервал.  
 8 За **ИЗКЛ таймер**. Потвърдете настройката с .

**Резултат:** Денят от седмицата с 4 записа ще се изведат на дисплея. Новият запис присъства в списъка със записи. Уредът ще се включи или изключи в зададеното време. Списъкът със записи е сортиран по време.

- 9 За **ВКЛ таймера** можете също да зададете и точка на заявка за температура. Отидете в настройката на температурата с и променете зададената точка с и . Потвърдете настройката с .

**Резултат:** Денят от седмицата с 4 записа ще се изведат на дисплея. Новият запис присъства в списъка със записи. Уредът стартира работа със зададена температура. Списъкът със записи е сортиран по време.



#### ИНФОРМАЦИЯ

Температурата може да се задава между 10~32°C от безжичното дистанционно управление, обаче:

- в режим на охлаждане и в автоматичен режим на работа, уредът ще работи при минимум 18°C, дори и ако е настроен на 10~17°C;
- в режим на отопление и в автоматичен режим на работа, уредът ще работи при максимум 30°C, дори и ако е настроен на 31~32°C.

#### Изтрива запис

- 1 За да изтриете отделни записи, променете настройката на DEL и потвърдете с .

**Резултат:** Денят от седмицата с 4 записа ще се изведат на дисплея. Записът се изтрива. Списъкът със записи за дните е сортиран по време.

## 6 Пестене на енергия и оптимална работа



#### ИНФОРМАЦИЯ

- Дори и при изключване на уреда, той консумира електрическа енергия.
- Когато захранването се включи отново след прекъсване, предварително избраният режим ще се възобнови.



#### ВНИМАНИЕ

НИКОГА не излагайте малки деца, растения или животни на прякото въздействие на въздушния поток от климатика.



#### БЕЛЕЖКА

НЕ поставяйте нищо под външния и/или вътрешния модул, което трябва да се пази от намокряне. В противен случай кондензът по модул или тръбите на хладилния агент, мръсотията по въздушния филтър или блокирането на оттичането могат да причинят прокапване, водещо до замърсяване или повреда на съответния предмет.



#### ПРЕДУПРЕЖДЕНИЕ

НЕ поставяйте бутилка с възпламеним спрей в близост до климатика и НЕ използвайте спрейове около уреда. Това може да доведе до пожар.



#### ВНИМАНИЕ

НЕ експлоатирайте системата, когато използвате опушващо инсектицидно средство в стаята. Това може да причини отлагане на химикалите в уреда, което би могло да бъде опасно за здравето на хора, свръхчувствителни към химикали.

## 7 Поддръжка и сервизно обслужване

### 7.1 Общ преглед: Поддръжка и сервизно обслужване

Монтажникът трябва да извършва ежегодна поддръжка.

#### За хладилния агент

Този продукт съдържа флуорирани парникови газове. НЕ изпускате газовете в атмосферата.

Тип на хладилния агент: R32

Стойност на потенциала за глобално затопляне (GWP): 675



#### БЕЛЕЖКА

Приложимото законодателство за **флуорирани парникови газове** изисква зареждането с хладителен агент на модула да е посочено както чрез тегло, така и в еквивалент на CO<sub>2</sub>.

**Формула за изчисляване на количеството в еквивалент на тонове CO<sub>2</sub>:** GWP стойност на хладилния агент × общо заредено количество хладилен агент [в кг] / 1000

За повече информация, моля, свържете се с вашия монтажник.

### ПРЕДУПРЕЖДЕНИЕ

- Хладилният агент в системата е безопасен и обикновено НЕ изтича. Ако в помещението изтече хладилен агент и влезе в контакт с огън от горелка, радиатор или печка, това може да доведе до образуване на пожар или вреден газ.
- Изключете всички запалими отоплителни устройства, проветрете стаята и се свържете с дилъра, от който сте закупили уреда.
- НЕ използвайте уреда, докато сервизен техник не потвърди, че участъкът на утечката е ремонтиран.

### ПРЕДУПРЕЖДЕНИЕ

- НЕ пробивайте и не изгаряйте части от контура на хладилния агент.
- НЕ използвайте средства за почистване или за ускоряване на процеса на размразяване, различни от препоръчаните от производителя.
- Имайте предвид, че хладилният агент в системата няма миризма.

### ПРЕДУПРЕЖДЕНИЕ

Уредът трябва да се съхранява така, че да се предотвратят механични повреди и в добре проветримо помещение без наличие на постоянно работещи източници на запалване (например открити пламъци, работещ газов уред или работещ електрически нагревател). Размерът на помещението трябва да съответства на посочения в "Общи мерки за безопасност".

### БЕЛЕЖКА

Поддръжката ТРЯБВА да се извършва от оторизиран монтажник или от представител на сервиз.

Препоръчваме извършване на поддръжка поне веднъж годишно. Приложимото законодателство, обаче, може да изисква по-кратки интервали за поддръжка.

### ОПАСНОСТ: ОПАСНОСТ ОТ ТОКОВ УДАР

Преди почистване на климатика или въздушния филтър, спрете работата му и **ИЗКЛУЧЕТЕ** електрозахранването. В противен случай е възможен токов удар и нараняване.

### ПРЕДУПРЕЖДЕНИЕ

За предотвратяване на токови удари или пожар:

- НЕ измивайте модула с вода.
- НЕ работете с модула с мокри ръце.
- НЕ поставяйте върху модула никакви предмети, съдържащи вода.

### ВНИМАНИЕ

След продължително използване, проверете закрепването на уреда за евентуални повреди. Такива повреди могат да доведат до падане на уреда и нараняване.

### ВНИМАНИЕ

НЕ се допирайте до ребрата на топлообменника. Тези ребра са остри и може да причинят нараняване.

### ПРЕДУПРЕЖДЕНИЕ

Внимавайте със стълбите, когато работите на високо.

## 7.2 Почистване на вътрешния модул и безжичното дистанционно управление

### ПРЕДУПРЕЖДЕНИЕ

Неправилните почистващи препарати или процедура за почистване могат да причинят повреда на пластмасовите компоненти или утечка на вода. Пръскането на почистващ препарат върху електрически компоненти, като двигатели, може да причини повреда, дим или запалване.

### БЕЛЕЖКА

- НЕ използвайте бензин, бензен, разребител, полираща пудра или течен инсектицид. **Възможно последиствие:** Обезцветяване и деформация.
- НЕ използвайте вода или въздух с температура от 40°C или повече. **Възможно последиствие:** Обезцветяване и деформация.
- НЕ използвайте полиращи вещества.
- НЕ използвайте четка за стъргане. **Възможно последиствие:** Повърхностното покритие може да се обели.
- Като краен потребител, Вие НИКОГА не трябва да почиствате вътрешните части на уреда сами; тази работа трябва да се извърши от квалифициран сервизен специалист. Обърнете се към вашия доставчик.

### ОПАСНОСТ: ОПАСНОСТ ОТ ТОКОВ УДАР

Преди почистване, уверете се, че сте **ИЗКЛУЧИЛИ** уреда и сте извадили щепсела на захранващия кабел от контакта. В противен случай е възможен токов удар и нараняване.

- Почистете с мека кърпа. Когато е трудно да се премахнат петната, използвайте вода или неутрален препарат.

## 7.3 За почистване на предния панел

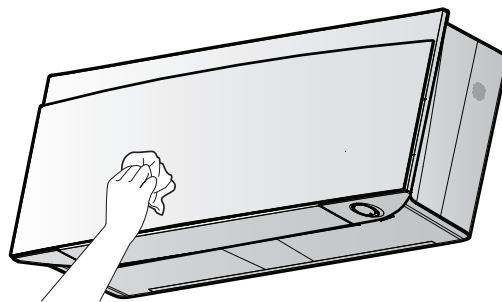

- Избършете предния панел с мека кърпа. Когато е трудно да се премахнат петната, използвайте вода или неутрален препарат.

## 7.4 За отваряне на предния панел

- Спрете работата с .

**Резултат:** Предният панел се затваря автоматично.

- Отворете предния панел чрез безжично дистанционно управление. Вижте "4.4.1 Отворете предния панел" [7].

**Резултат:** Предният панел се отваря.

- Изключете захранването.
- Натиснете двете закопчалки от задната страна на предния панел.

- 5 Отворете предния панел, докато подпората влезе във фиксиращата пластинка.

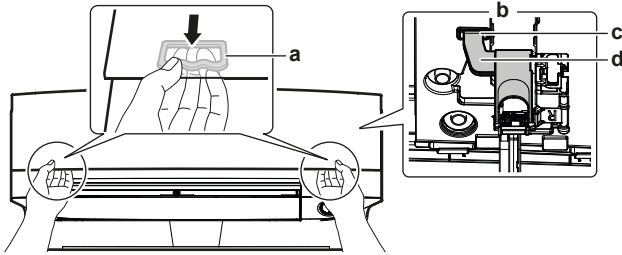

- a Закопчалка (по 1 от всяка страна)
- b Задна страна на предния панел
- c Фиксираща пластинка
- d Поддръжка



### ИНФОРМАЦИЯ

Ако НЕ можете да намерите безжичното дистанционно управление или използвате друг опционален контролер. Издърпайте внимателно нагоре предния панел с ръка, както е показано на следващата фигура.

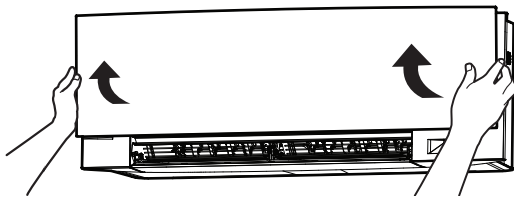

### 7.5 За почистване на въздушните филтри

- 1 Бутнете нагоре пластинката в средата на всеки филтър, след това я дръпнете надолу.
- 2 Извадете въздушните филтри.

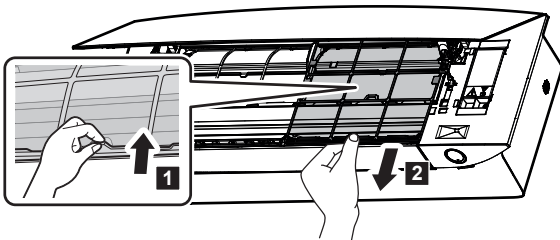

- 3 Извадете дезодориращия филтър от титаниев апатит и филтъра със сребърни частици от пластинките.

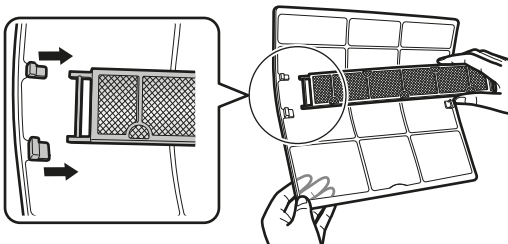

- 4 Измийте въздушните филтри с вода или ги почистете с прахосмукачка.

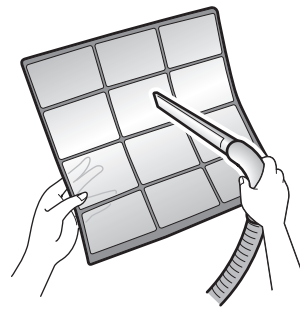

- 5 Накиснете в хладка вода за около 10 до 15 минути.

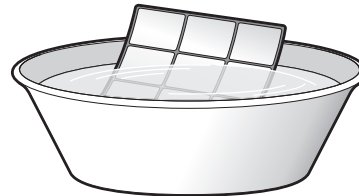

### ИНФОРМАЦИЯ

- Ако прахът НЕ се маха лесно, измийте въздушните филтри с неутрален почистващ препарат, разреден с хладка вода. Подсушете въздушните филтри на сянка.
- Извадете въздухопочистващия филтър от титаниев апатит и сребърния филтър за частици.
- Препоръчва се почистване на въздушните филтри на всеки 2 седмици.

### 7.6 За почистване на дезодориращия филтър от титаниев апатит и филтъра със сребърни частици (Ag-йонен филтър)



### ИНФОРМАЦИЯ

Почиствайте филтъра с вода на всеки 6 месеца.

- 1 Сваляте дезодориращия филтър от титаниев апатит и сребърния въздухопочистващ филтър против алергени от всичките 4 куки.

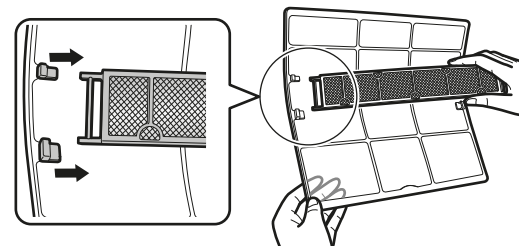

a Кука

- 2 Почиствайте праха от филтъра с прахосмукачка.

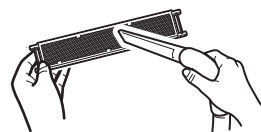

- 3 Потопете филтъра за 10 до 15 минути в топла вода.

**Бележка:** НЕ сваляйте филтъра от рамката.

## 8 Отстраняване на проблеми



- След измиване, изтръскайте останалата вода и изсушете филтъра на сянка. НЕ изчаждайте въздушния филтър при отстраняване на водата.

### 7.7 За смяна на дезодориращия филтър от титаниев апатит и филтъра със сребърни частици (Ag-йонен филтър)

#### **i** ИНФОРМАЦИЯ

Смяна на филтъра веднъж на 3 години.

- Свалете филтъра от пластинките на рамката на филтъра и поставете нов филтър.

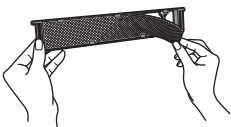

#### **i** ИНФОРМАЦИЯ

- НЕ изхвърляйте рамката на филтъра, а я използвайте отново.
- Изхвърлете стария филтър при незапалимите отпадъци.

За поръчка на дезодориращ филтър от титаниев апатит или филтър със сребърни частици се свържете с вашия дилър.

Позиция	Номер на част
Титаниев дезодориращ филтър	KAF970A46
Сребърен филтър за частици	KAF057A41

### 7.8 За затваряне на предния панел

- Поставете въздушните филтри на местата им.
- Повдигнете леко предния панел и извадете подпората от фиксиращата пластинка.

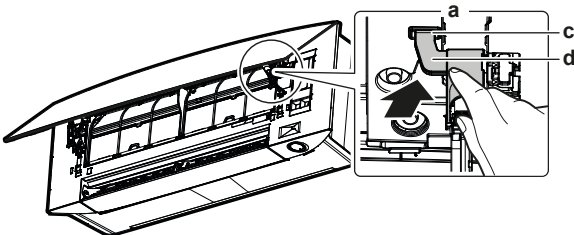

- a Задна страна на предния панел
- b Фиксираща пластинка
- c Поддръжка

- Затворете предния панел.

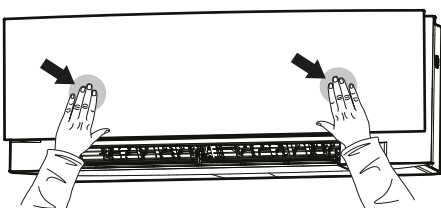

- Леко натиснете предния панел надолу, докато щракне.

### 7.9 Имайте предвид следното преди дълъг период на неактивност

Задайте режим на работа **само вентилатор** в продължение на няколко часа, за да подсушите вътрешността на модула.

- Задайте режима само на вентилатор, вижте "5.2 Режим на работа и точка на задаване на температура" [► 9].
- След спиране на работата, изключете прекъсвача.
- Почистете въздушните филтри и ги поставете отново на местата им.
- Извадете батериите от безжичното дистанционно управление.

#### **i** ИНФОРМАЦИЯ

Препоръчително е извършване на периодична поддръжка от специалист. За специализирана поддръжка се обърнете към вашия дилър. Стойността на поддръжката се заплаща от потребителя.

При определени работни условия вътрешността на климатика може да се замърси след няколко сезона работа, което ще доведе до влошена ефективност. Резултатът е лоши експлоатационни характеристики.

## 8 Отстраняване на проблеми

При настъпване на някоя от следните неизправности, изпълнете посочените по-долу мерки и се свържете с Вашия доставчик.

#### **!** ПРЕДУПРЕЖДЕНИЕ

Спрете уреда и **ИЗКЛУЧЕТЕ** захранването, ако възникне нещо необичайно (миризма на изгорено и др.).

Оставянето на уреда при такива обстоятелства може да причини повреда, токов удар или пожар. Обърнете се към вашия доставчик.

Системата ТРЯБВА да се ремонтира от квалифициран сервизен персонал.

Неизправност	Мерки
При често задействане на предпазно устройство от рода на предпазител, прекъсвач или датчик за заземяване, или когато ключът за включване/ изключване НЕ работи коректно.	Изключете захранването.
Ако от уреда изтича вода.	Спрете уреда.
Превключвателят за режим НЕ работи добре.	Изключете захранването.
Daikin eye мига и можете да проверите кода на грешката чрез безжичното дистанционно управление. За показване на кодове за грешка вижте справочника за потребителя на вътрешния модул.	Уведомете доставчика и съобщете кода за грешка.

Ако системата НЕ работи коректно в други, освен описаните по-горе случаи, и не се наблюдава нито една от описаните по-горе неизправности, изследвайте системата в съответствие със следните процедури.

#### **i** ИНФОРМАЦИЯ

Вижте справочното ръководство, разположено на <http://www.daikineurope.com/support-and-manuals/product-information/> за още съвети по отстраняване на проблеми.

Ако след проверката на всички тези неща не можете да отстраните проблема сами, свържете се с вашия монтажник и посочете признаците, пълното наименование на модела на уреда (с фабричния номер, ако е възможно) и датата на инсталиране (вероятно е посочена на гаранционната карта).

## 9 Изхвърляне на отпадни продукти

---



### БЕЛЕЖКА

НЕ се опитвайте сами да демонтирате системата: демонтажът на системата, изхвърлянето/предаването за рециклиране на хладилния агент, на маслото и на други части ТРЯБВА да отговаря на изискванията на приложимото законодателство. Уредите ТРЯБВА да се разглеждат като техника със специален режим на обработка за рециклиране, повторно използване и възстановяване.

---





ERC



**DAIKIN INDUSTRIES CZECH REPUBLIC s.r.o.**  
U Nové Hospody 1/1155, 301 00 Plzeň Skvrňany, Czech Republic

**DAIKIN EUROPE N.V.**  
Zandvoordestraat 300, B-8400 Oostende, Belgium

Copyright 2021 Daikin

3P485919-15W 2021.12